

Software Libre: un universo de aplicaciones para todas las necesidades

Ulises Hernandez Pino
ulises@unicauca.edu.co

Red de Investigación Educativa - ieRed
Grupo GNU/Linux de la Universidad del Cauca

<http://www.iered.org>
<http://gluc.unicauca.edu.co>



Vista Física



Funciones de un Computador

1. Construir Representaciones
2. Medio de Comunicación
3. Gestión de la Información

Vista Física

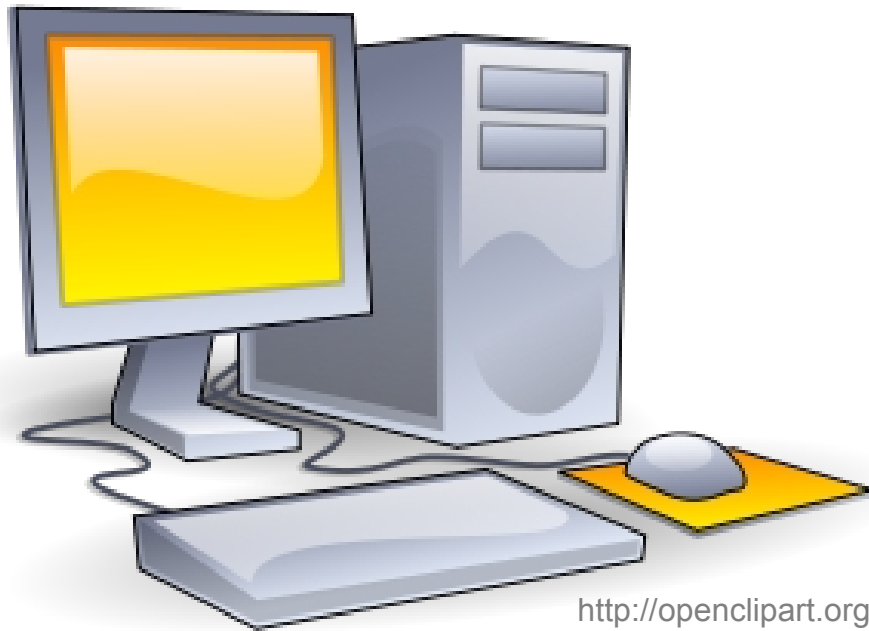

Vista por Capas Rectangulares

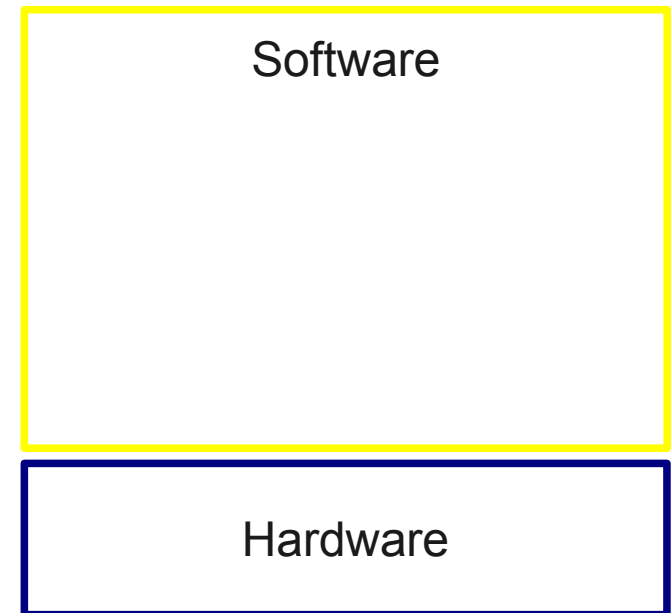

Vista Física



Vista por Capas Rectangulares

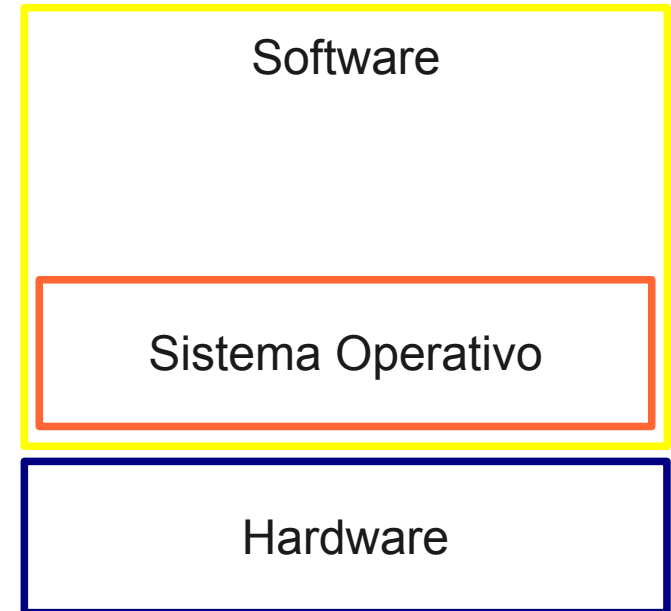

Vista Física



Vista por Capas Rectangulares

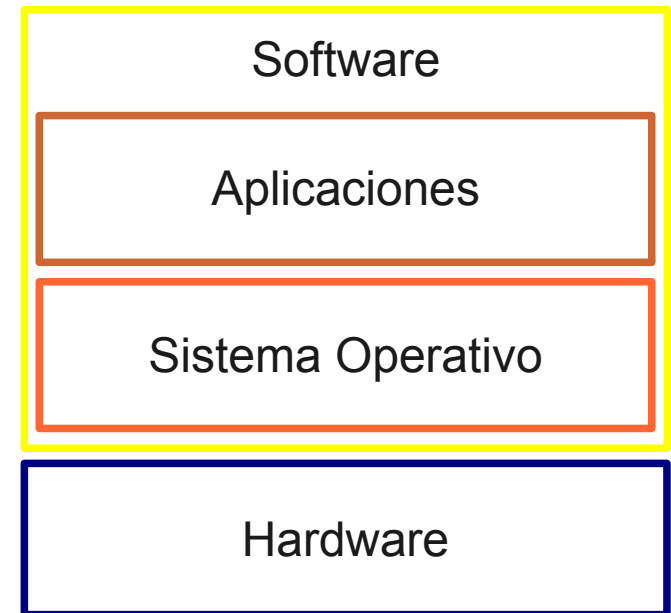

Vista por Capas Concéntricas

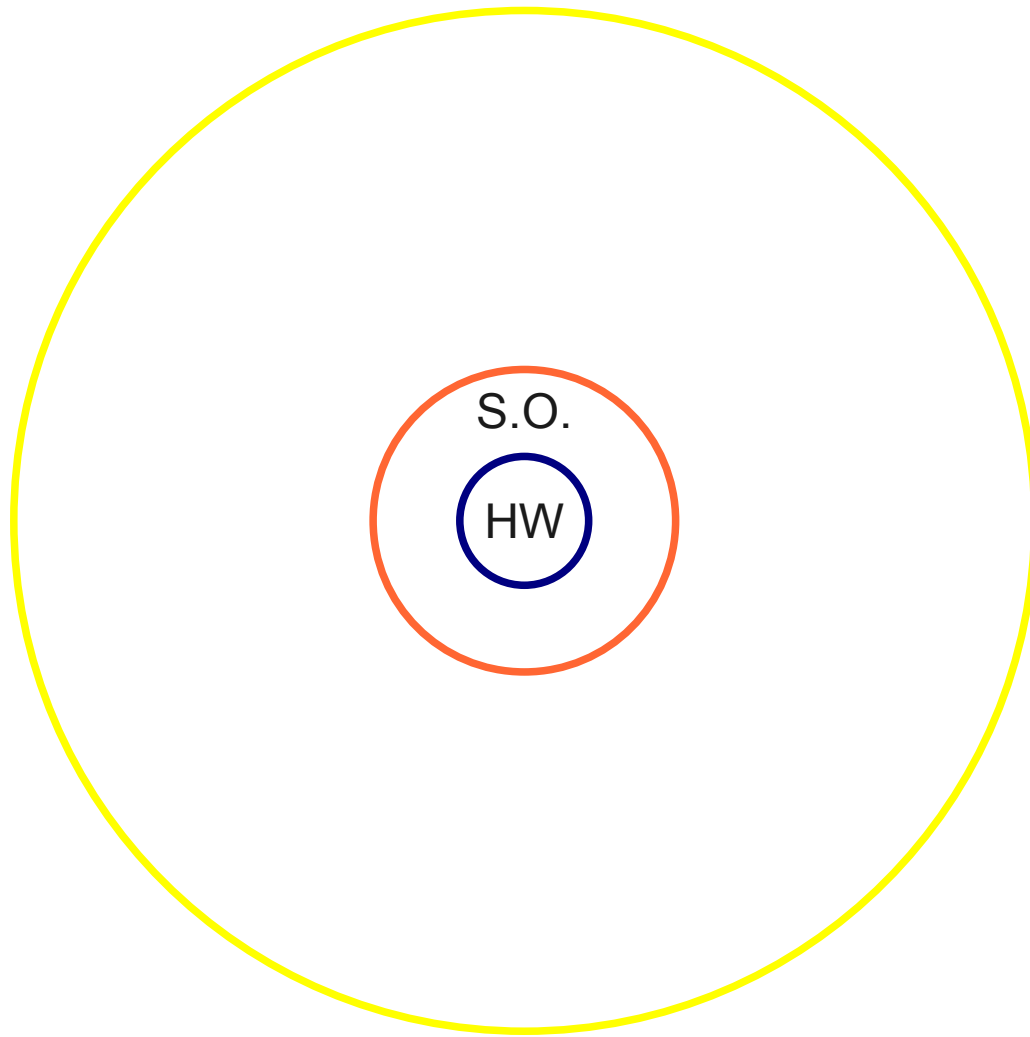

Sistema Operativo

- Ubuntu
- Fedora
- OpenSuse
- Madriva
- Debian
- Slackware
- FreeBSD

Más en: <http://distrowatch.com/>

Sistemas Operativos

Last 12 months			Last 6 months			Last 3 months			Last 1 month		
1	Ubuntu	2227▼	1	Ubuntu	2389▼	1	Ubuntu	2492▲	1	Ubuntu	2820▲
2	Fedora	1663▼	2	Fedora	1721▼	2	Fedora	1612▼	2	Fedora	1603▼
3	Mint	1452-	3	Mint	1599▼	3	Mint	1528▼	3	Mint	1376-
4	openSUSE	1321-	4	openSUSE	1386▼	4	openSUSE	1284▼	4	PCLinuxOS	1329▲
5	Mandriva	1062-	5	Mandriva	1184▼	5	PCLinuxOS	1191▲	5	openSUSE	1238▲
6	Debian	991▲	6	Debian	1085▼	6	Debian	1131▼	6	Debian	1076▼
7	PCLinuxOS	847▲	7	PCLinuxOS	1004▲	7	Mandriva	1081▼	7	Sabayon	1048▲
8	Sabayon	818▲	8	Sabayon	869▲	8	Sabayon	885▲	8	Mandriva	1018▲
9	Puppy	762-	9	Arch	827▼	9	Arch	819▼	9	MEPIS	900▲
10	Arch	749-	10	MEPIS	755▲	10	MEPIS	780▲	10	Arch	806▼
11	Slackware	609-	11	Puppy	728▼	11	Puppy	709-	11	Lubuntu	737▼
12	MEPIS	607-	12	FreeBSD	654▼	12	PC/OS	628-	12	Puppy	625▲
13	FreeBSD	581-	13	Slackware	591-	13	FreeBSD	625▼	13	CentOS	546▲
14	CentOS	569-	14	Ultimate	562▲	14	Slackware	581▼	14	Slackware	521-
15	Tiny Core	506-	15	CentOS	561▼	15	Tiny Core	551▼	15	FreeBSD	506▼
16	Gentoo	453-	16	Tiny Core	543-	16	CentOS	544-	16	Ultimate	478▲
17	Ultimate	424-	17	Gentoo	494▼	17	PC-BSD	531▼	17	Red Hat	470▲
18	Kubuntu	398▼	18	PC-BSD	440-	18	Ultimate	494▲	18	Gentoo	447▼
19	PC-BSD	362-	19	Kubuntu	430▲	19	Gentoo	486▼	19	CrunchBang	432▼
20	CrunchBang	359-	20	KNOPPIX	405-	20	Lubuntu	454▲	20	TinyMe	415▲
21	Zenwalk	351▼	21	CrunchBang	398-	21	CrunchBang	428-	21	SliTaz	414▼
22	KNOPPIX	341-	22	PC/OS	386-	22	Kubuntu	380▲	22	PC/OS	385▲

DistroWatch.com – Abril 24 de 2010



<http://distrowatch.com>

Sistemas Operativos para Niños

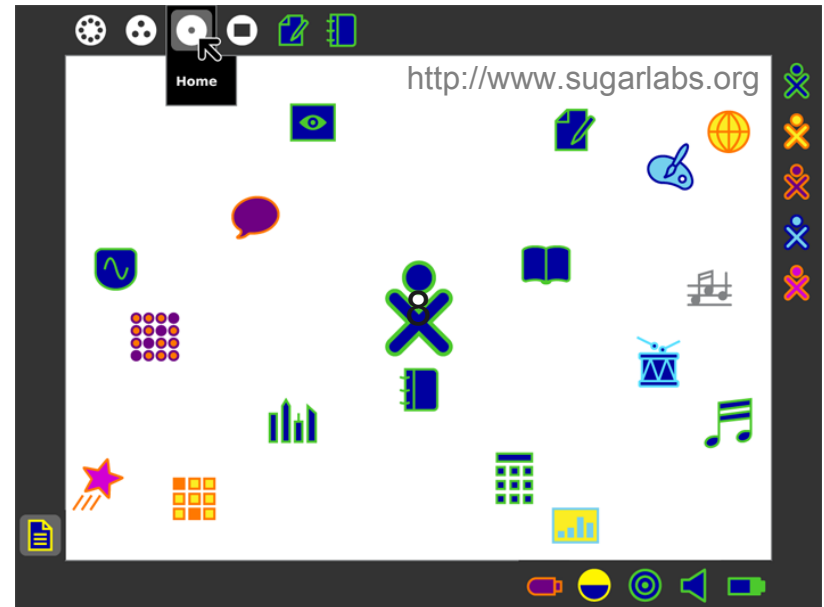

Vista por Capas Concéntricas

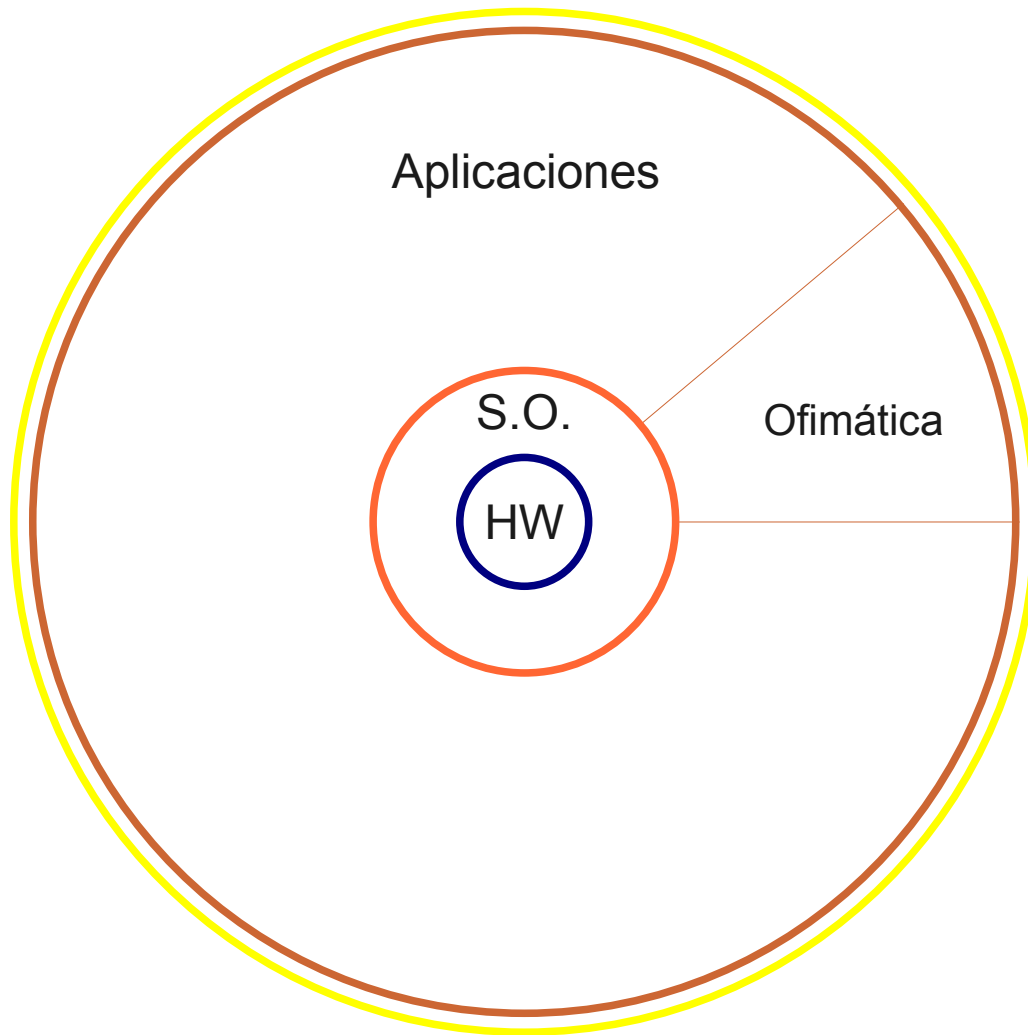

Ofimática

- OpenOffice.org
- Koffice
- Abiword
- Gnumeric
- Gantt Project
- Freemind
- Vym
- VUE
- K3B

Más en: <http://alts.homelinux.net>

Aplicaciones Ofimáticas

D:\guadec-4.abw - AbiWord

File Edit View Insert Format Tools Table Documents Help

Normal Times New Roman 12

AbiWord 2.0 - The

(Toward World Dom
Martin Seviar and Domin

New features in 2.0

AbiWord 2.0^[1] has many new features not present in the improvements to the AbiWord User Interface and the Processing document. The following table lists new Word feature is exported to and imported from. Of course all fe XML file format.

Feature	Imported from
Tables	MS Word, RTF, WordPerf HTML, OpenOffice.org, D (other XML formats)
Footnotes ²⁾	RTF,MSWord, WordPerf
Endnotes	RTF, MSWord, WordPerf
Revision Marks ³⁾	
MailMerge	

The Table feature in AbiWord is very powerful. Cells with vertically via an easy-to-use non-modal dialog. Rows and interactively by dragging ruler controls or table lines. The insert widget which allows tables dimensions to be created tables to arbitrary depth. This feature is not available in eith

<http://www.abisource.com>

Page: 1/14

gnumeric-sample.gnumeric : Gnumeric

File Edit View Insert Format Tools Data Help

Sans 10

C1

	A	B	C	D	E	F	G	H	I	J	K
1	x	x^3-4x^2									
2	0	0									
3	0.3	-0.333									
4	0.6	-1.224									
5	0.9	-2.511									
6	1.2	-4.032									
7	1.5	-5.625									
8	1.8	-7.128									
9	2.1	-8.379									
10	2.4	-9.216									
11	2.7	-9.477									
12	3	-9									
13	3.3	-7.623									
14	3.6	-5.184									
15	3.9	-1.521									
16	4.2	3.528									
17	4.5	10.125									
18	4.8	18.432									
19											
20											

x^3-4x^2

<http://projects.gnome.org>

Sheet1 Sheet2 Sheet3 Sum=0

Aplicaciones Ofimáticas

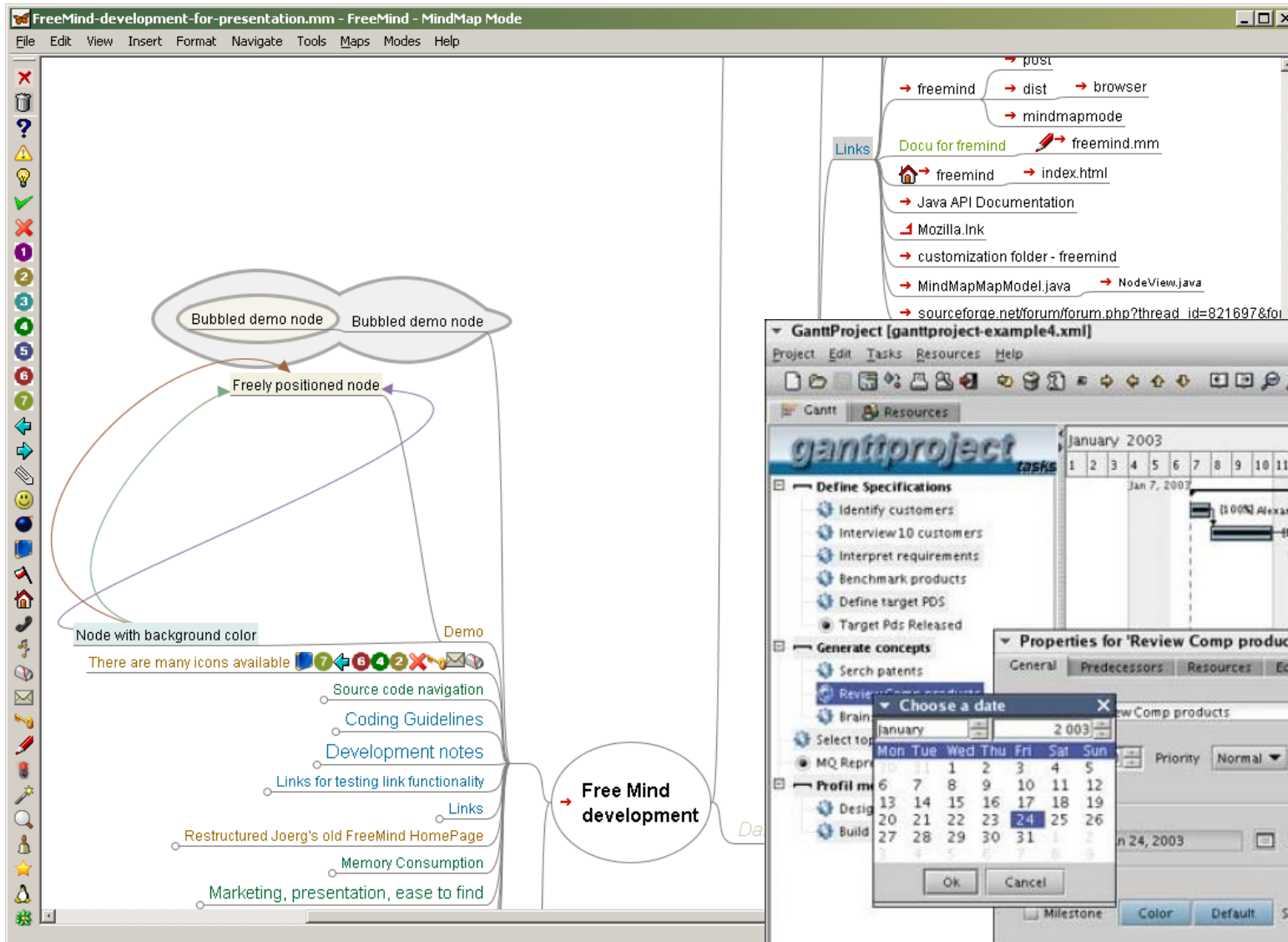

<http://freemind.sourceforge.net>

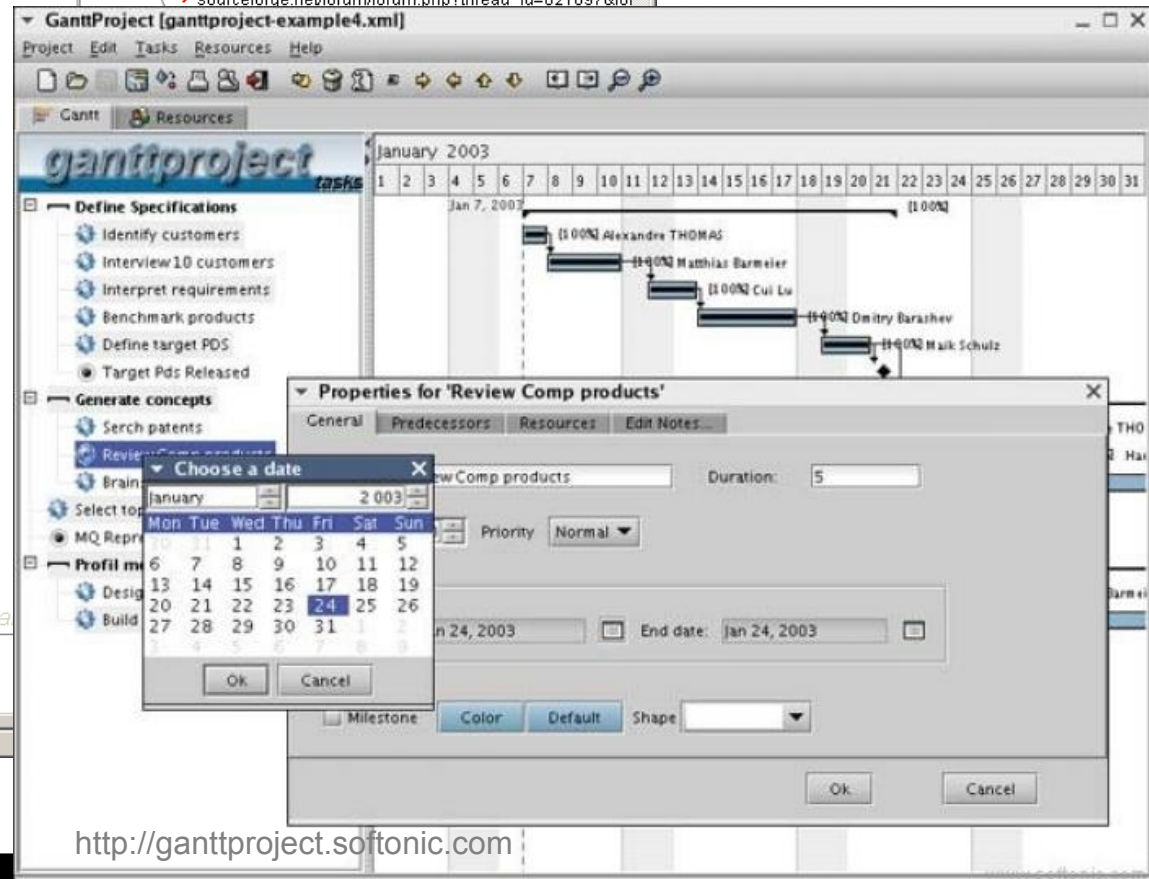

<http://ganttproject.softonic.com>

Vista por Capas Concéntricas

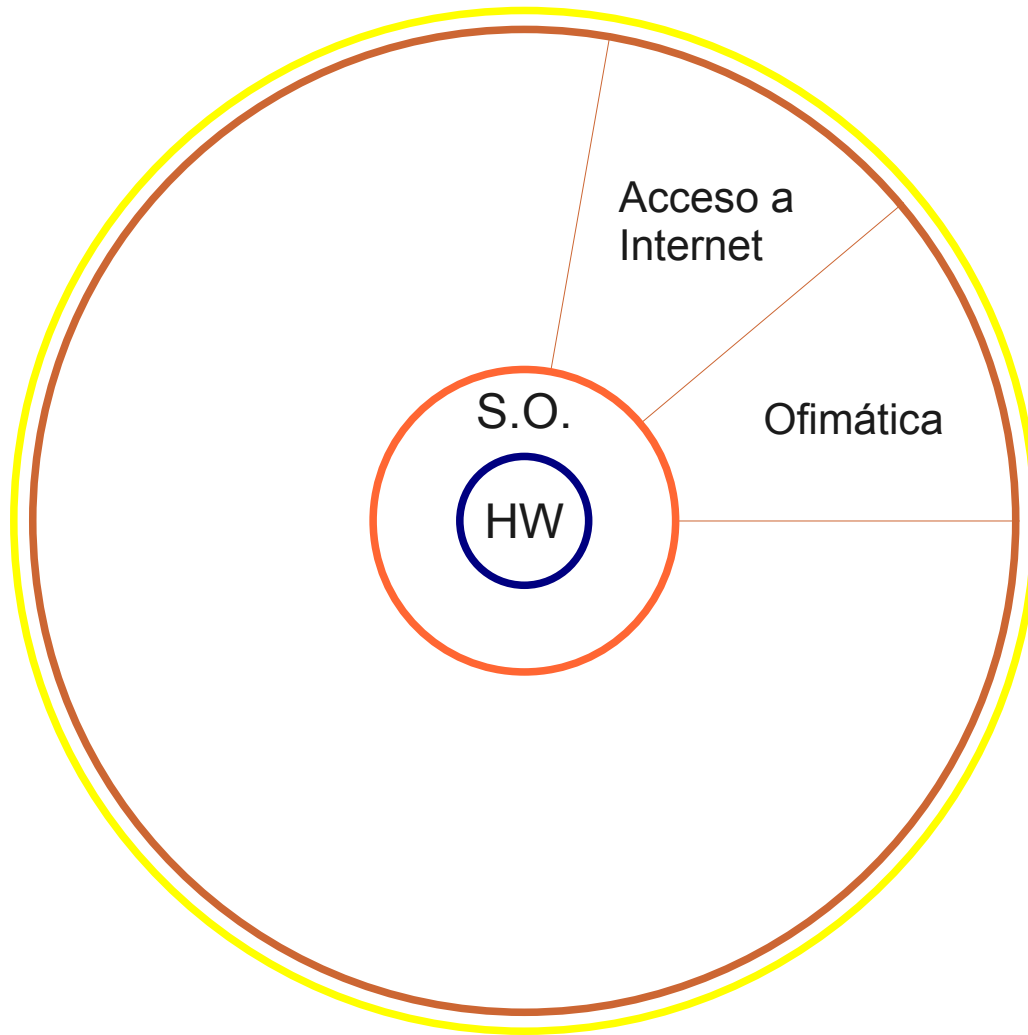

Acceso a Internet

- Firefox (+Plugins)
- Thunderbird
- Pidgin
- Choqok
- Xchat
- Ekiga
- D4X
- Transmissionbt
- eMule, Ares
- gFTP, FileZilla

Más en : <http://alts.homelinux.net>

Aplicaciones para Acceso a Internet

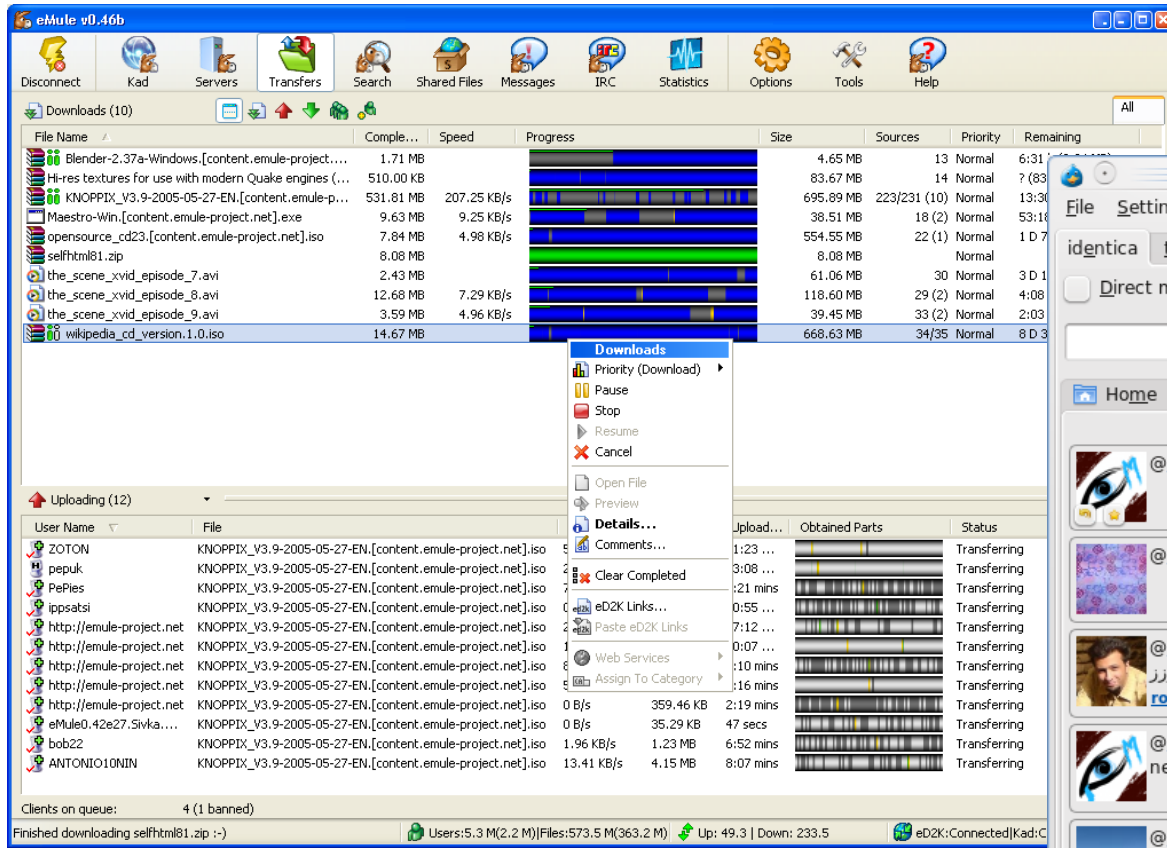

<http://www.emule-project.net>

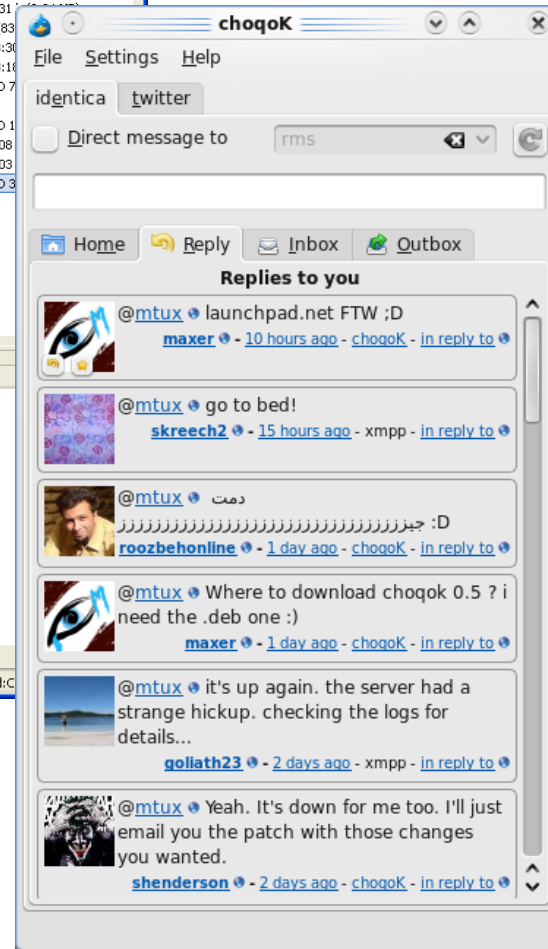

<http://choqok.gnufolks.org>



<http://www.filetransit.com>

Vista por Capas Concéntricas

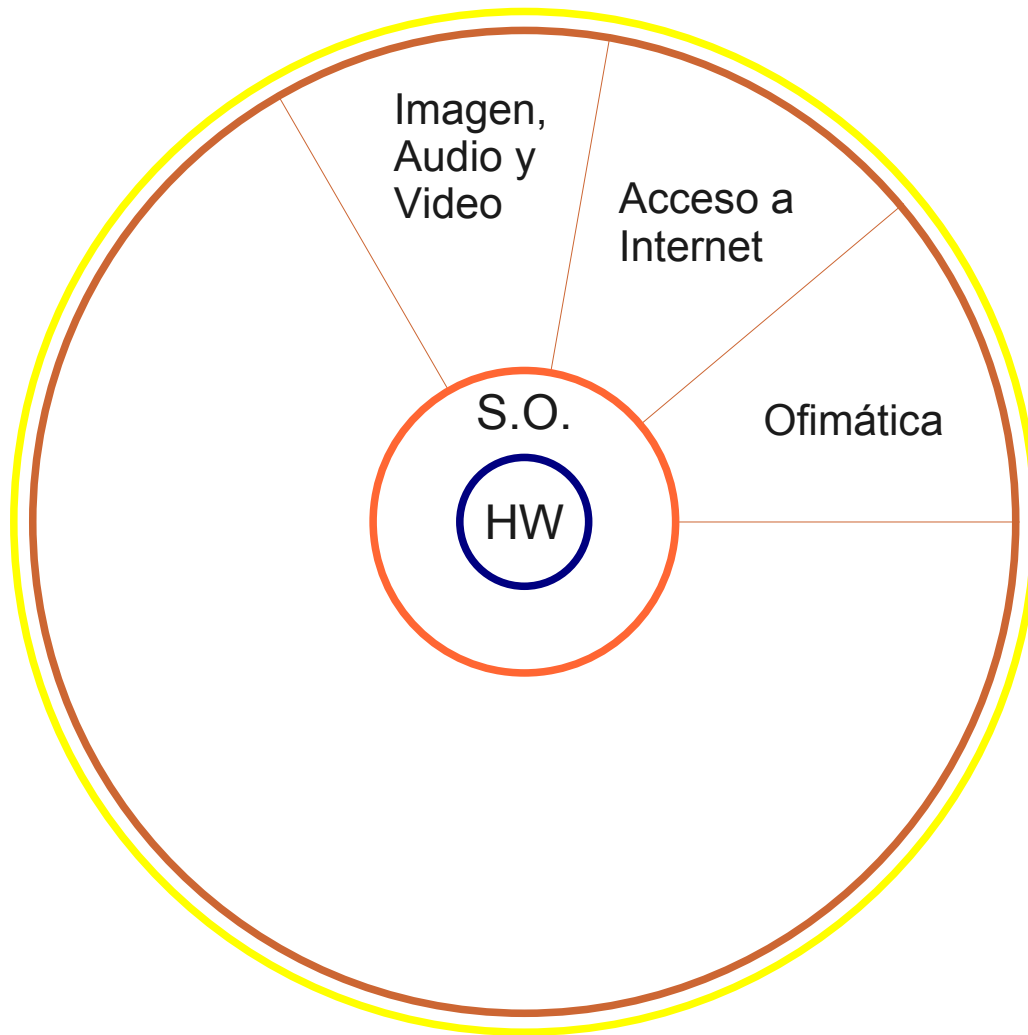

Imagen, Audio y Video

- Gimp
- Scribus
- Inkscape
- VLC
- Amarok
- K3B
- Audacity
- Blender
- Kino

Más en : <http://alts.homelinux.net>

Aplicaciones de Imagen

Color Paint mode Color Jitter mode Color Paint style

Painting with red fill color on a group of paths

Original glass All red Painted: Top green All green Colors jittered

Original all-black drawing (art by John Bintz)

As it is composed of separate... it can be easily colored by the Color Paint mode of Two...

Painting over a lattice of 3D boxes

Finished painting

Painted with white, Saturation channel only

Painted with green, Hue channel only

Colors jittered (all channels)

http://www.inkscape.org

<http://www.gimp.org>

Repeat "Gaussian Blur" Ctrl+B

Big Show "Gaussian Blur" Shift+Ctrl+B

Recently Used

Reset all Colors

Blur

Freeform

Distort

Light and Shadow

Stone

Edge-Object

Generic

Cyberbun

Artistic

Line

Bender

Wink

Amplify

Alpha to Logo

Decor

Filter all Layers

Remove

Blur Radius

Horizontal 110

Vertical 110

Blur Method

JR

BLR

http://glitch-art.deviantart.com

Aplicaciones de Audio

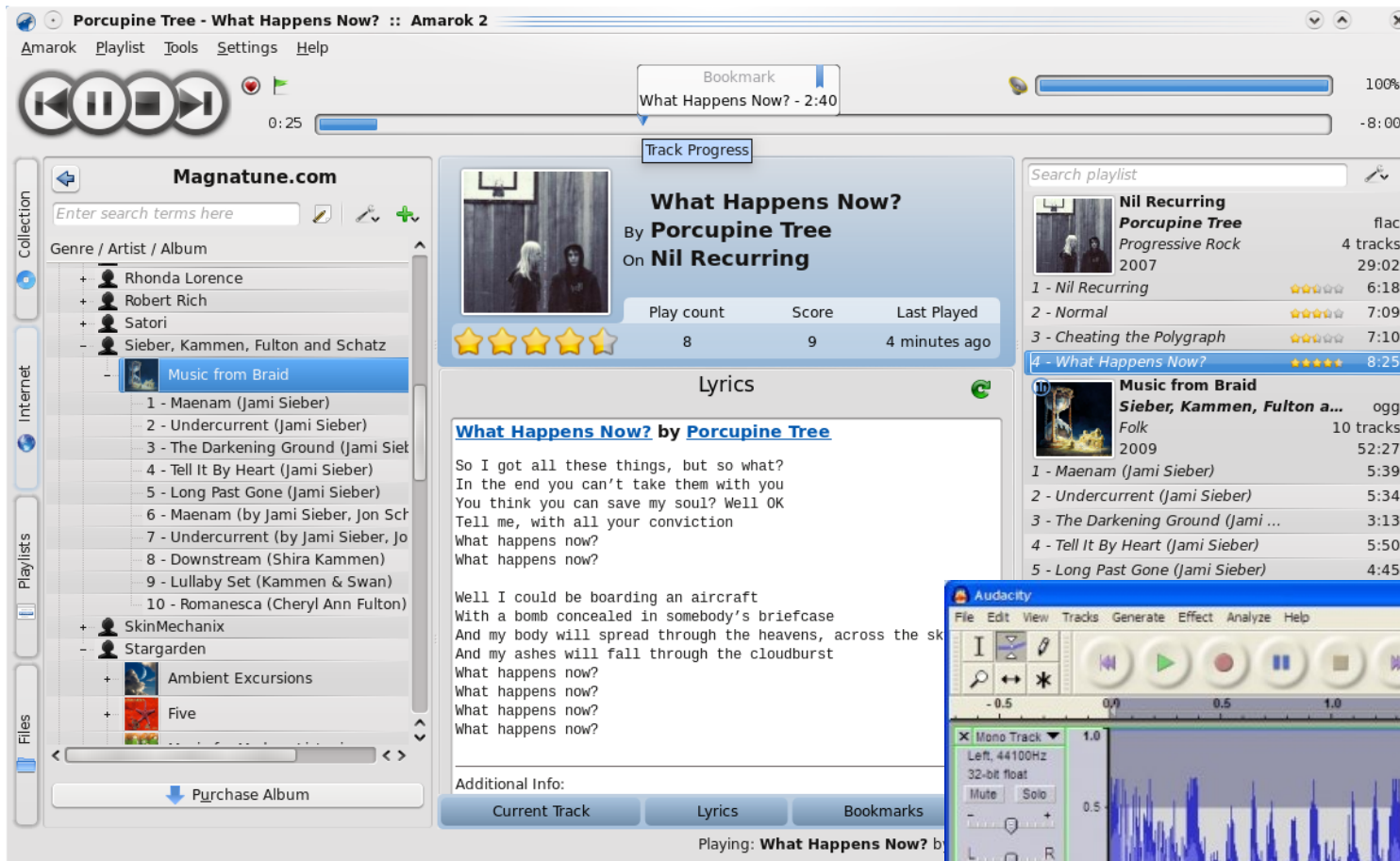

<http://audacity.sourceforge.net>

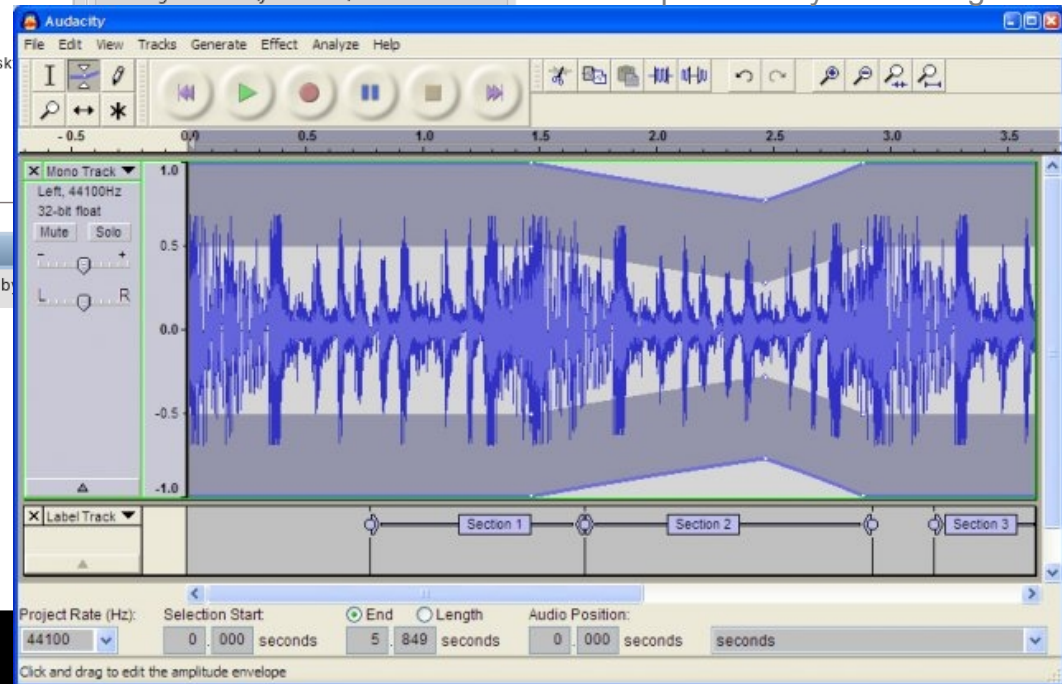

<http://amarok.kde.org>

Aplicaciones de Video

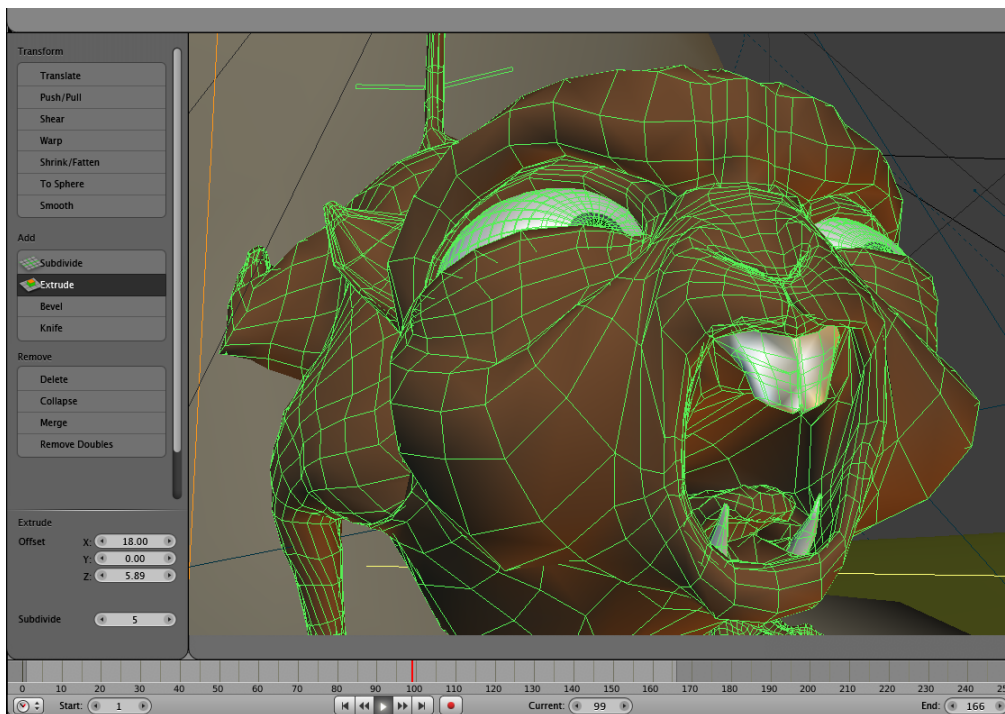

<http://kino.sourceforge.net>

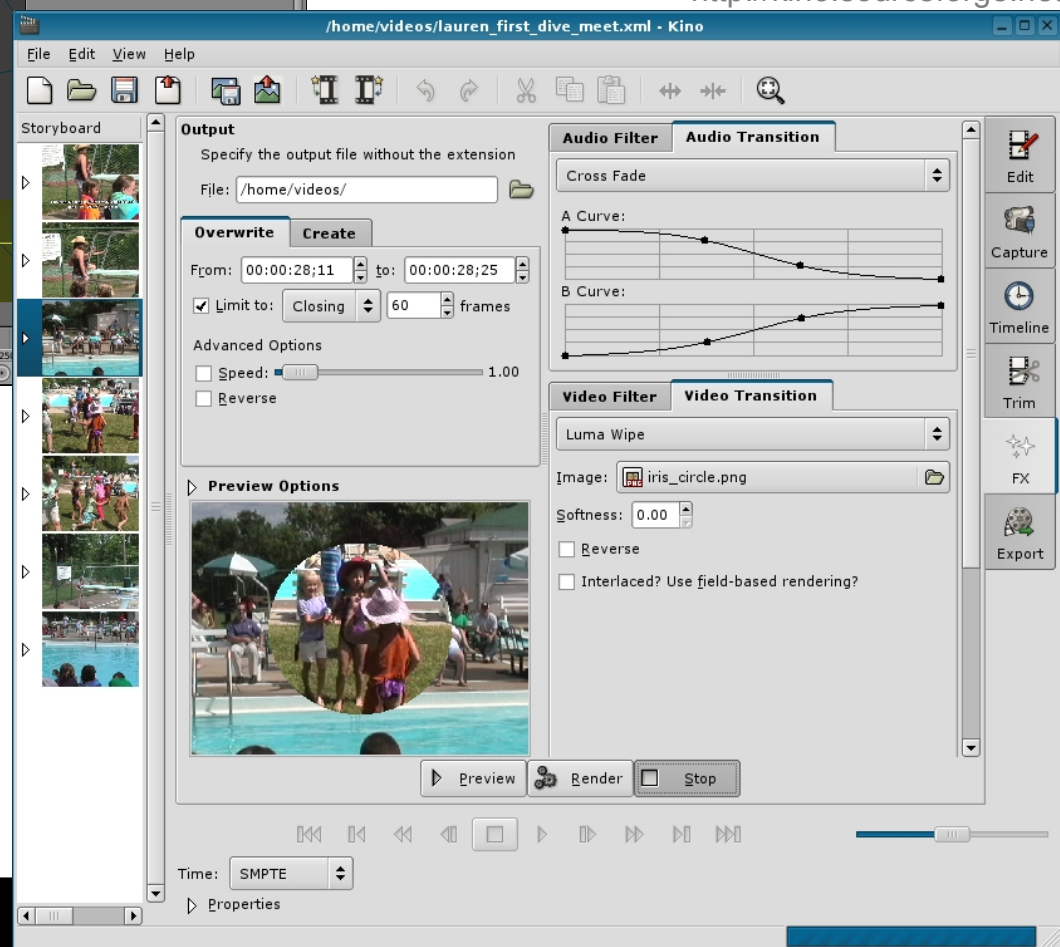

<http://download.blender.org>

Animación con Software Libre



<http://www.responsibilityproject.com/films/lighthouse/>

Vista por Capas Concéntricas

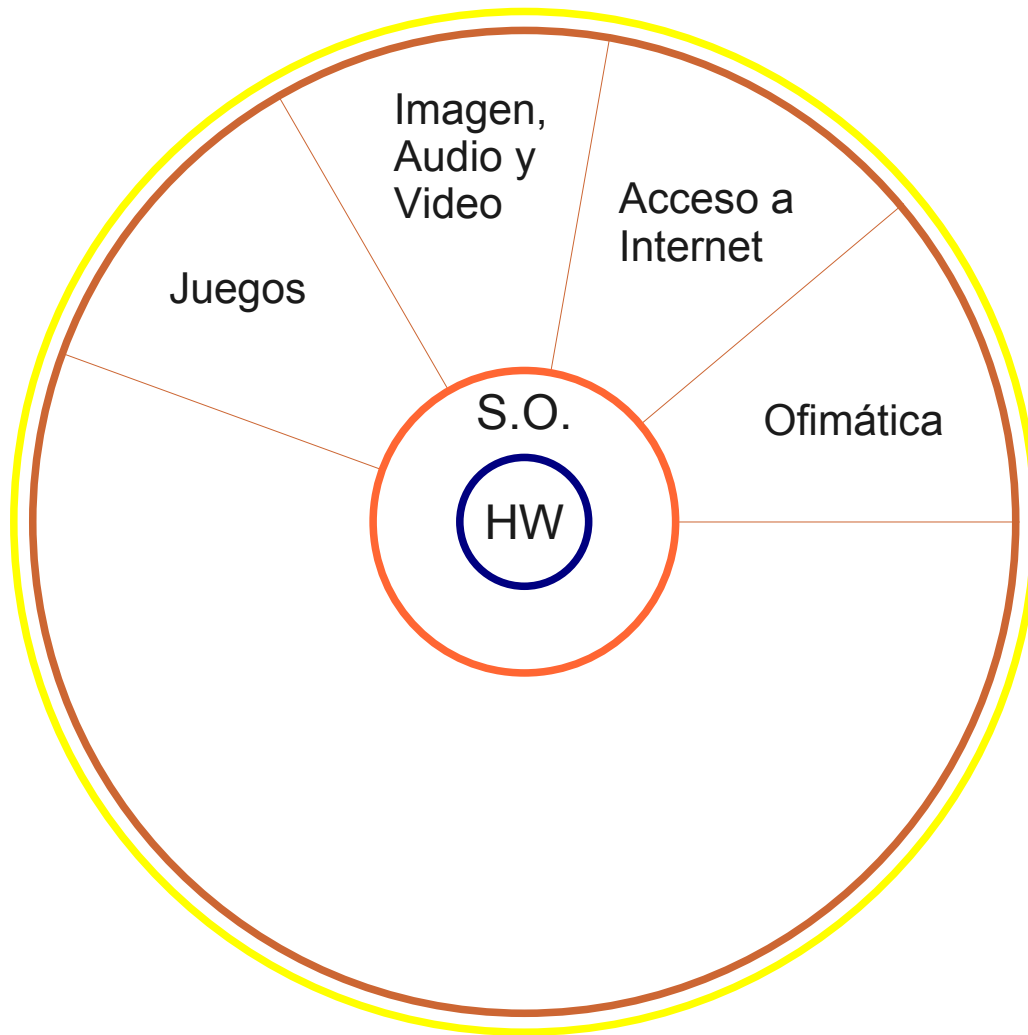

Juegos

- OpenArena (Top 2009)
- Battle for Wesnoth (Top 2009)
- Super Tux Kart (Top 2009)
- PlaneShift (Top 2009)
- Socurge (Top 2009)
- Secret Mario (To 2009)
- Never Ball (Top 2009)
- Flightgear (Top 2009)

Más en:

<http://alts.homelinux.net>,

<http://www.juegoslibres.net>,

<http://www.linuxjuegos.com/top-10-linux-juegos-2009/>

Juegos Libres



<http://www.flightgear.org>

<http://pingus.seul.org>



Juegos Libres



<http://www.planeshift.it>

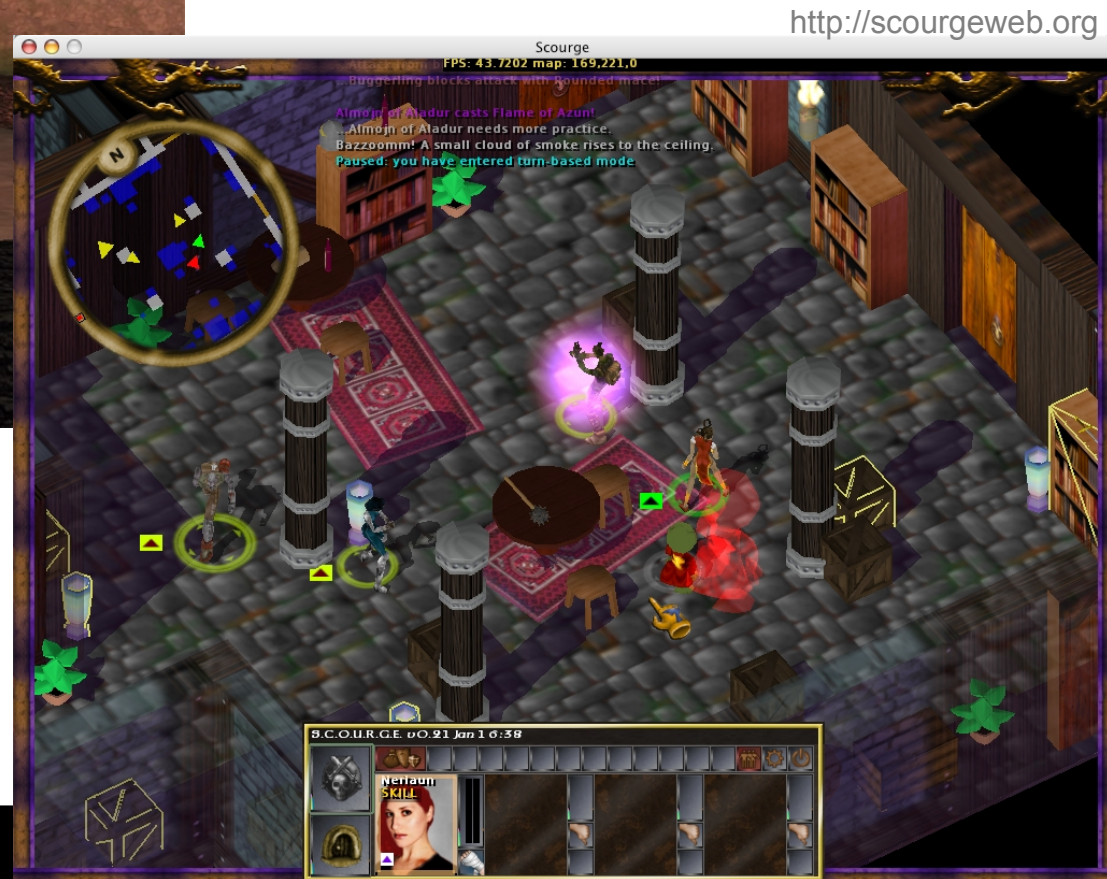

<http://scourgeweb.org>

Juegos Libres



<http://openarena.ws>

<http://www.secretmario.org>



Vista por Capas Concéntricas

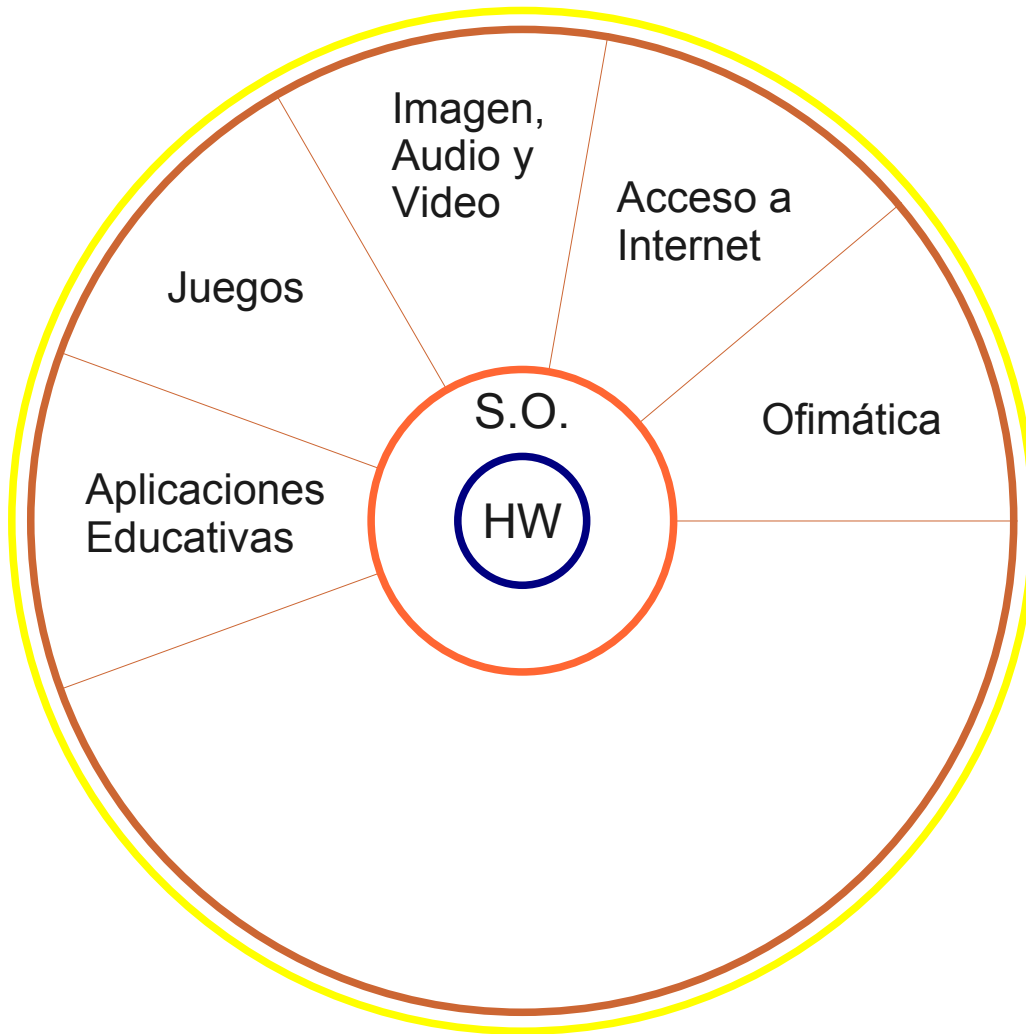

Software para Niños

- TuxPaint
- TuxMaths
- Gcompris
- KhangMan
- KLetres
- Parley
- Kturtle

Más información:

<http://edu.kde.org/>

<http://blends.aliioth.debian.org/edu/tasks/>

<http://edubuntu.org/applications>

Software para Niños

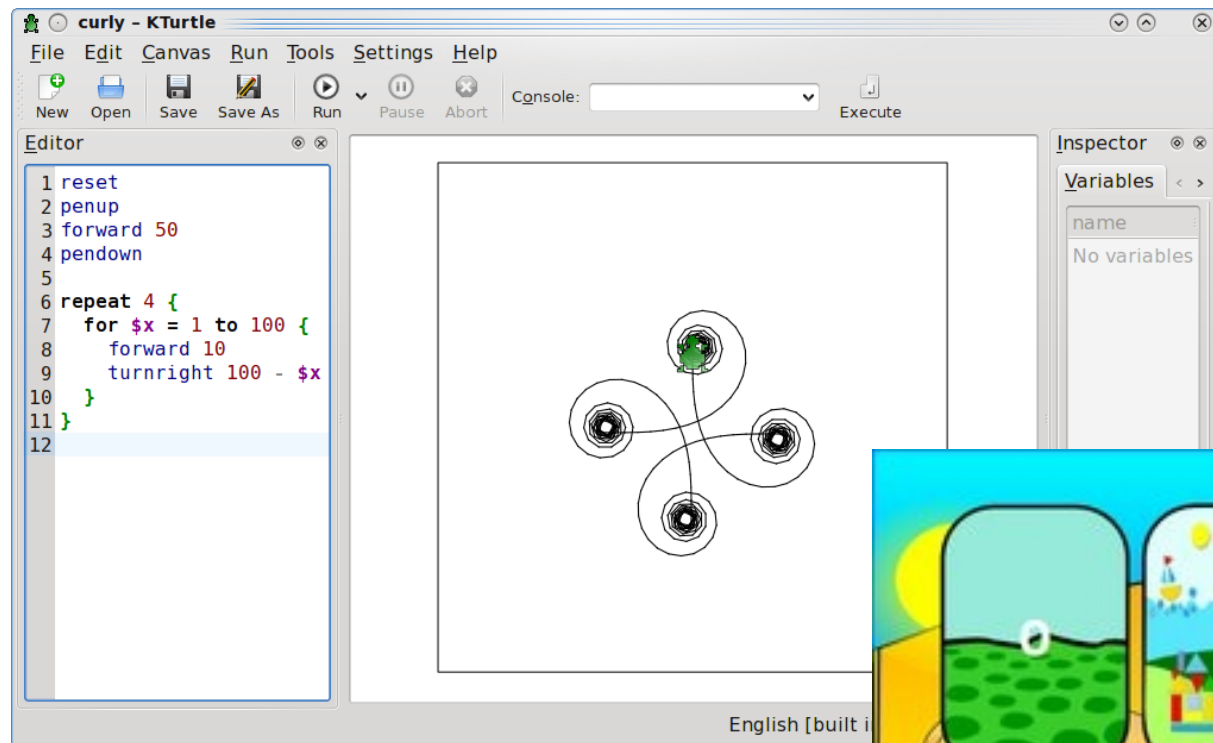

<http://gcompris.net>



Vista por Capas Concéntricas

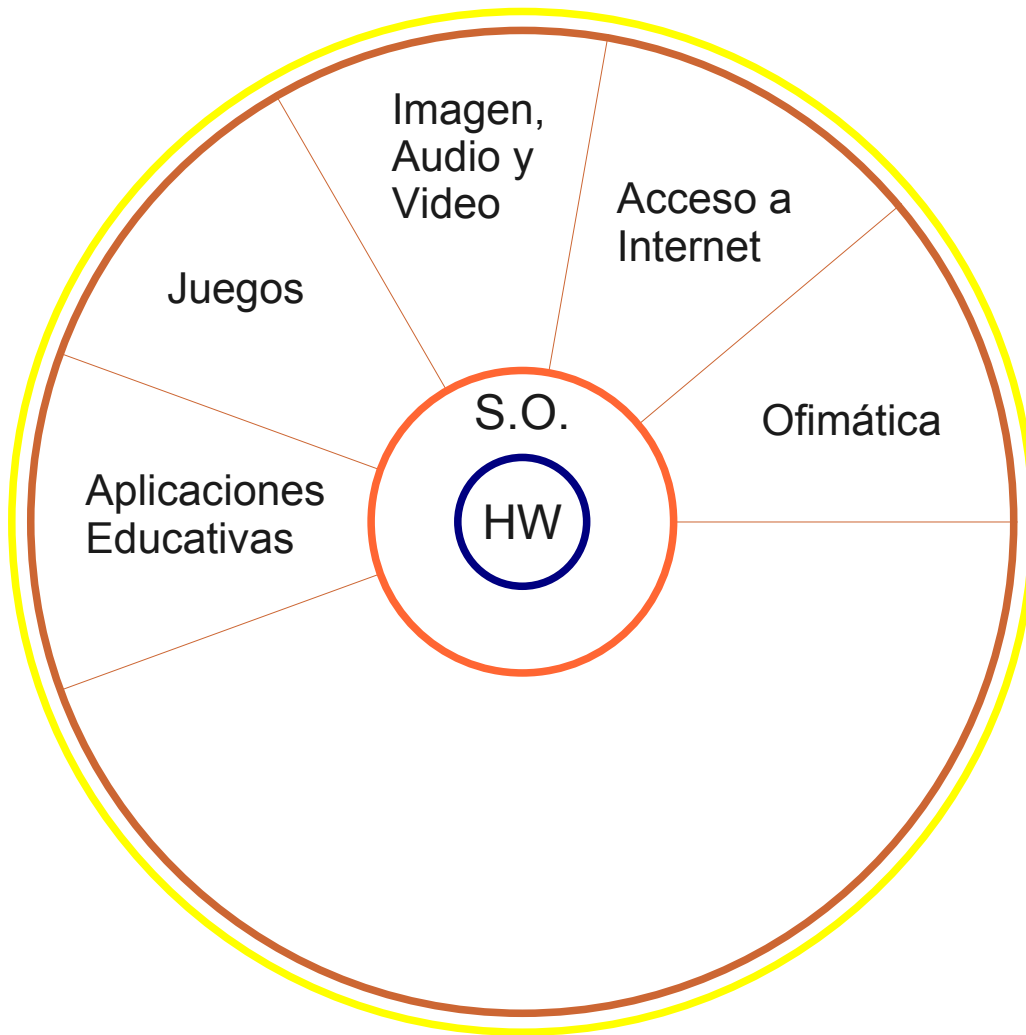

Sw Estudiantes Secundaria

- KmPlot
- Geogebra
- Stellarium
- Scratch
- Gchemical
- Gperiodic
- Ejs
- Google Earth
- Kguitar

Más información:

<http://edu.kde.org/>

<http://blends.alioth.debian.org/edu/tasks/>

<http://edubuntu.org/applications>

Software para Estudiantes de Secundaria

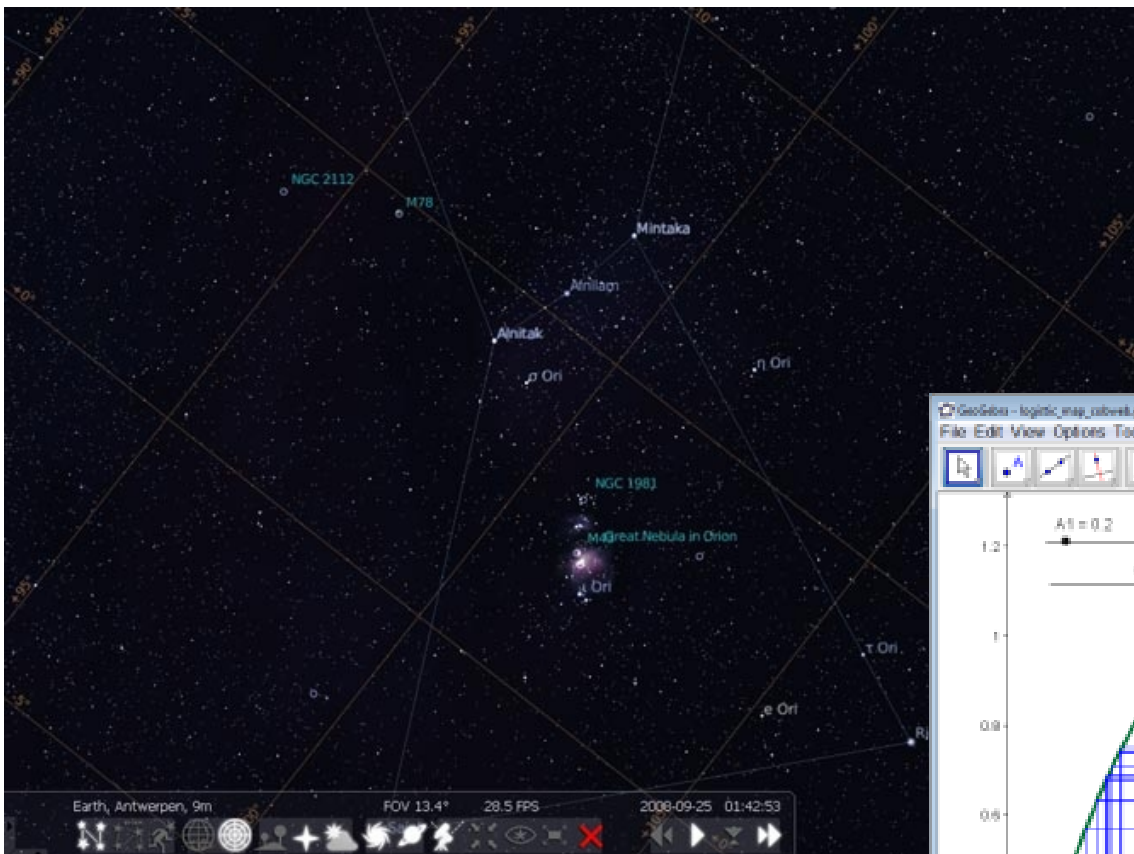

<http://www.geogebra.org>

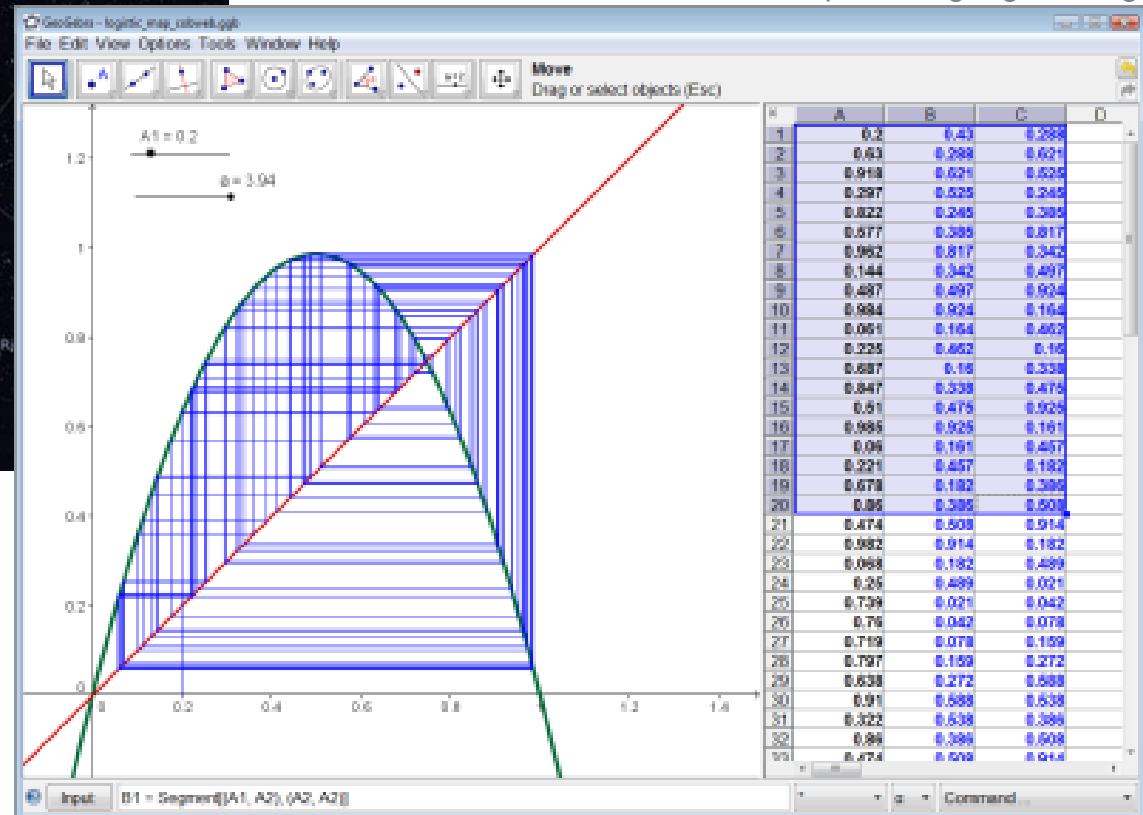

<http://www.stellarium.org>

Vista por Capas Concéntricas

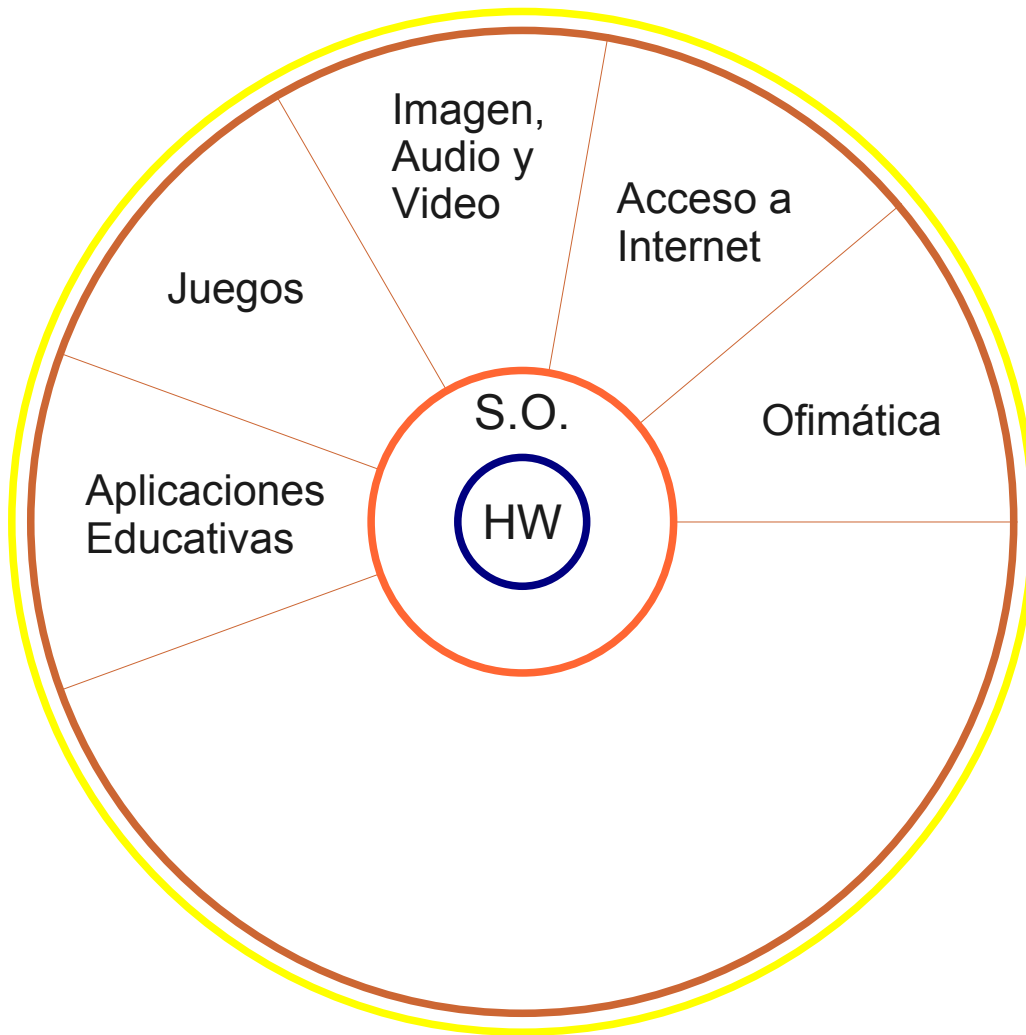

Sw Estudios Superiores

- Electrónica: Gpsim, Kicad, Ksimus, Ktechlab, Oregano, Freehdl, Pcb, Xcircuit...
- Matemáticas: Gnuplot, Graphthing, Octave, Euler, K3dsurf, Lybniz, Scilab...
- Biología ...
- Idiomas ...

Más información:

<http://edu.kde.org/>

<http://blends.alioth.debian.org/edu/tasks/>

<http://edubuntu.org/applications>

Software para Estudiantes de Educación Superior

<http://www.scilab.org>

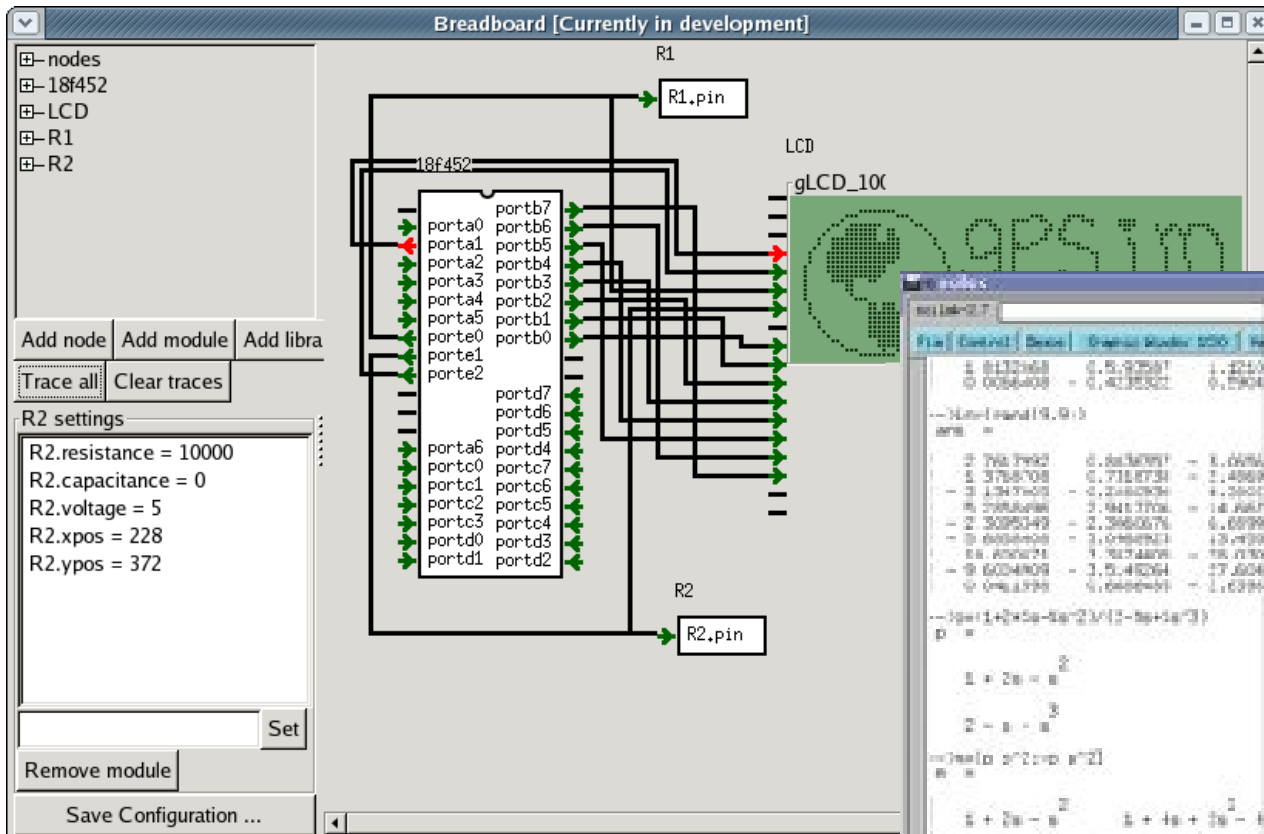

<http://gpsim.sourceforge.net>

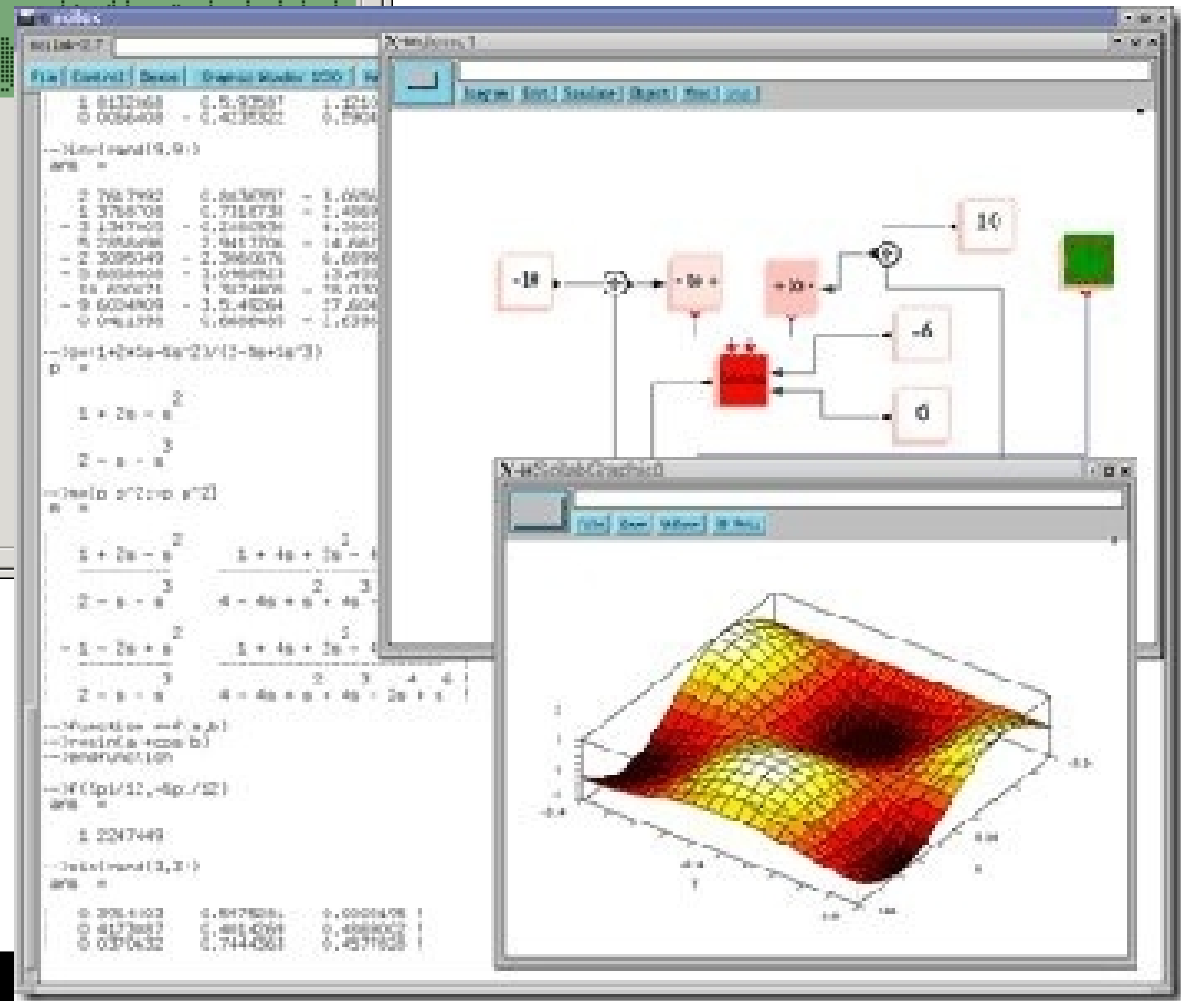

Vista por Capas Concéntricas

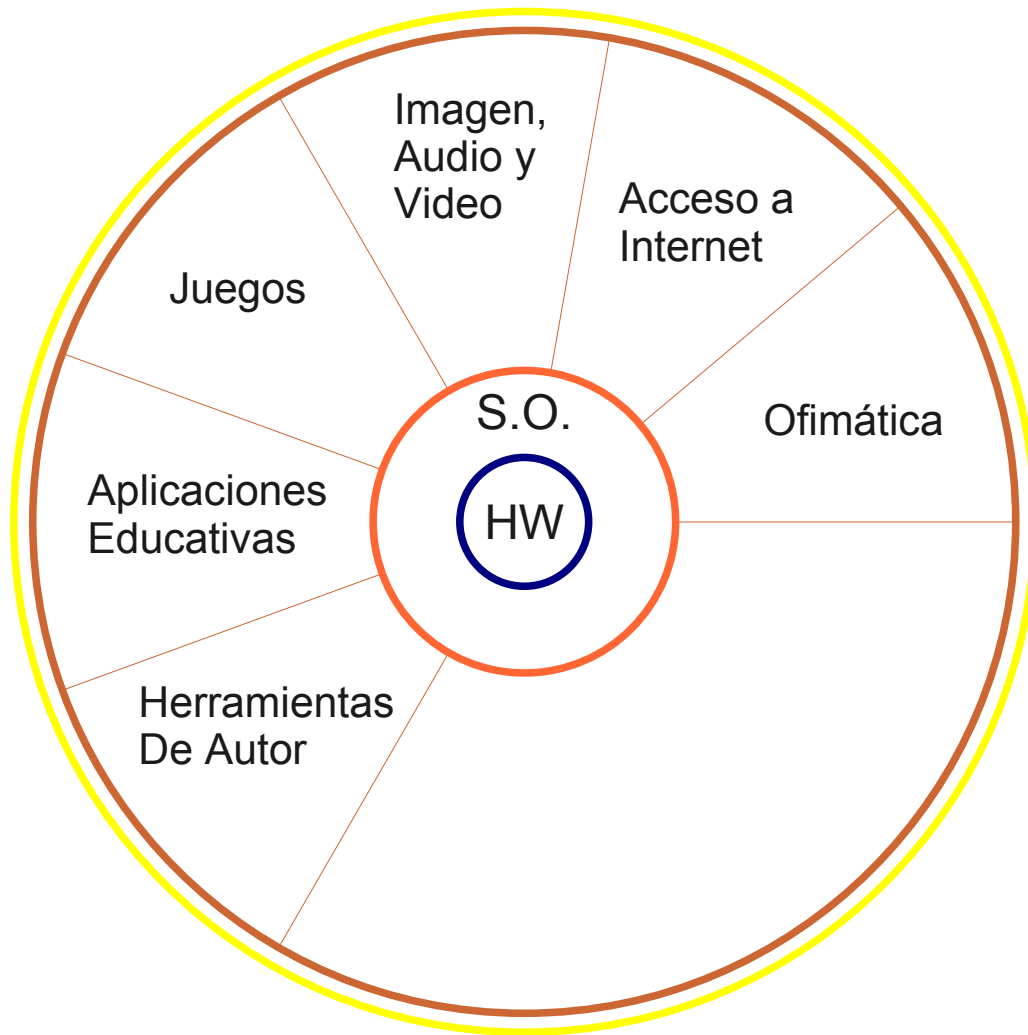

Herramientas de Autor

- LIM
- Cuadernia
- Constructor Atenex
- eXeLearning
- Jclic
- MalteD
- Hot Potatoes
- FreeMind
- Scratch

Más en:

http://gluc.unicauca.edu.co/wiki/index.php/Herramientas_Autor_MECs

Herramientas de Autor Materiales Educativos



<http://www.educalim.com>

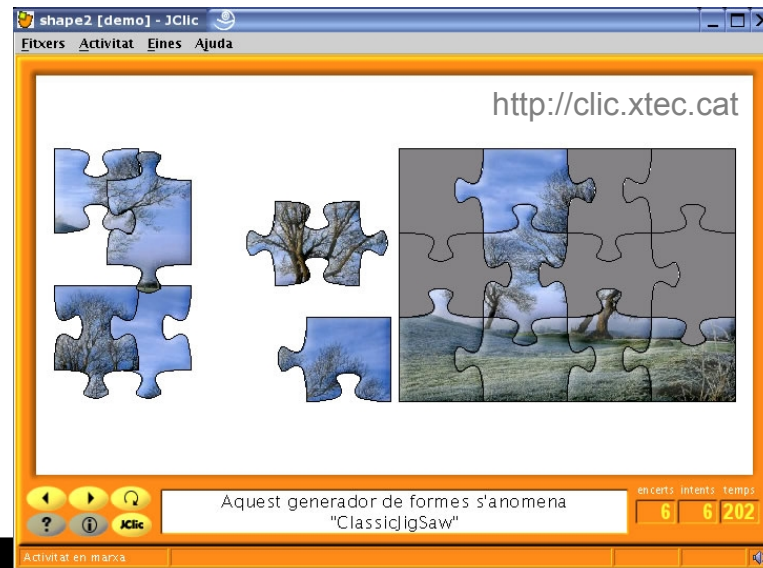
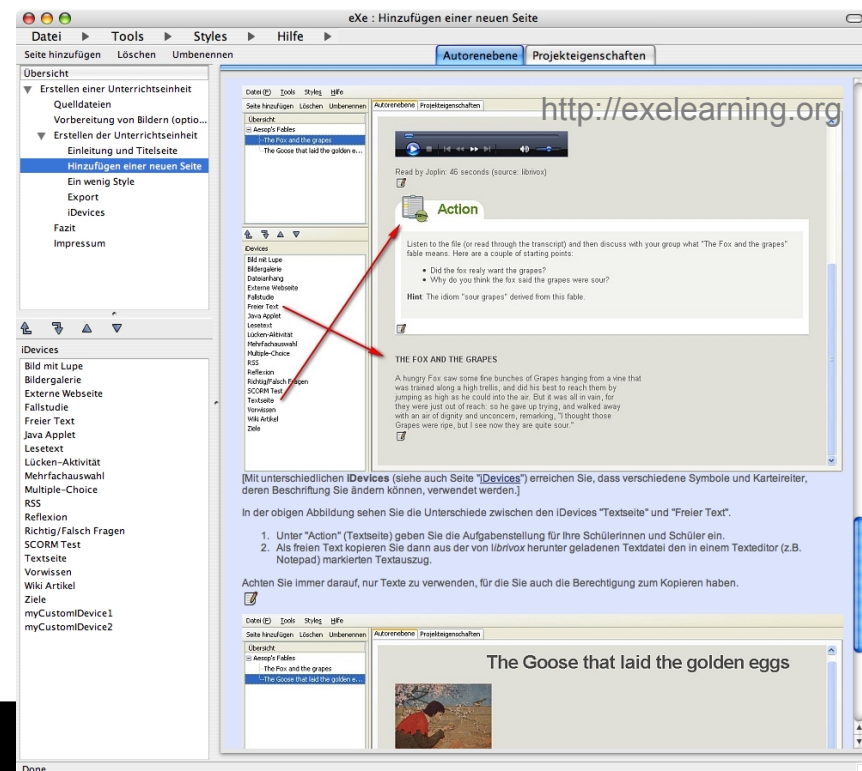
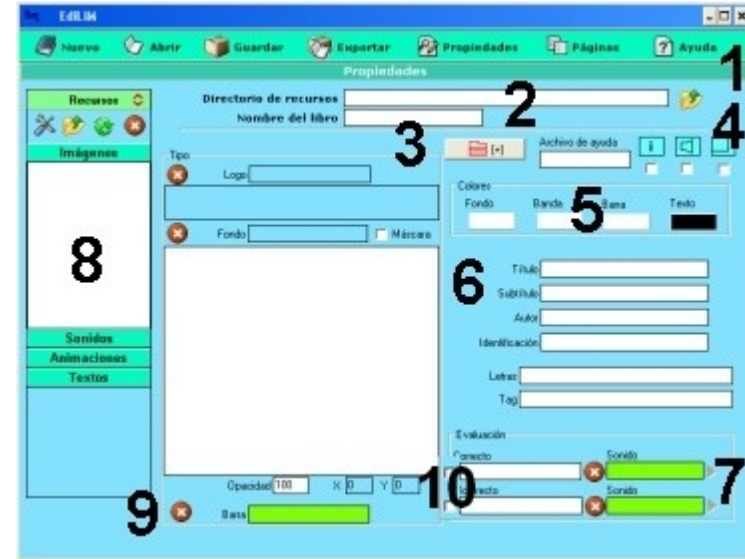

Vista por Capas Concéntricas



Aplicaciones Web

- Joomla, Drupal, CMSimple
- Media Wiki, Moin Moin
- Moodle, Claroline
- Wordpress, Flatpress
- Elgg
- Gallery, Plogger
- OpenWebMail
- LimeSurvey
- Gregarius
- ...

Servicios de la Web 2.0 (v2010)

Weblogs
Páginas web que contienen anotaciones ordenadas cronológicamente

- Sistemas de creación y alojamiento: Blogger, WordPress, La Coctelera, Windows Live Spaces
- Redes de blogs: WeblogsSL, hipertextual, MYR, BLOGS FARM
- Rankings de Weblogs y herramientas: Top Bitacorras.com, alzo, Wikio
- Comunidades de blogs y Directorios: Bitacorras.com, Blogaxia, OboLog
- Microblogging: twitter, Tumblr
- Podcasting: Podsonoro, iVooX, Pin Podcast, Podcastellano
- Videoblogs: blip.tv, GrupoVidoweb
- Wikis: Wikipedia, Wikimedia, Wikispaces
- Páginas de Inicio Personalizadas: Netvibes, Google, Yahoo!
- Aplicaciones sobre Mapas: Google Maps, Panoramio, TAGZANIA
- Redes sociales personales: facebook, @tuenti, Wamba
- Redes sociales profesionales: LinkedIn, XING, viadeo

Lectores RSS y servicios relacionados
Servicios para leer weblogs mediante suscripción a sus canales RSS: Google Reader, Bloglines, FeedBurner

Agregadores
Servicios que agrupan información procedente de varias fuentes: Alltop, planetaki, wikio

Noticias y contenidos votados por usuarios
Digg, Menéame, Bitacorras.com, apez.com

Buscadores 2.0
Google Blog Search, Technorati, Bitacorras.com

Compartir videos
YouTube, vimeo, Dailymotion, dalealplay

Compartir fotos
flickr, Picasa, photobucket, FOTOLOG

Marcadores Sociales y tagging
Delicious, 33370.COM, MASTER WONG, StumbleUpon

Redes sociales y tagging
Delicious, 33370.COM, MASTER WONG, StumbleUpon

Redes sociales de movilidad y mapas
Google Latitude, ipoki, Tooto

Redes sociales temáticas
minube, Nvivo, Red Karaoke

Redes sociales profesionales
LinkedIn, XING, viadeo

Redes sociales para comunicarse con otras personas por amistad, aficiones o temas profesionales

«conversaciones»
Actitud de las empresas y organizaciones a relacionarse directamente y de forma transparente con los consumidores gracias a las nuevas formas de comunicación y también internamente.

microformatos
Códigos en forma de marcas que permiten añadir significado semántico a un contenido de texto de modo que los ordenadores puedan entender su significado y utilizarlo adecuadamente.

reputación / confianza
Cuando el usuario es el protagonista, su reputación influye en lo que le rodea, especialmente en la cantidad de atención y confianza que es capaz de generar a su alrededor.

contenido generado por el usuario
La información generada, publicada y compartida por los individuos hace que surjan nuevos servicios basados principalmente en ese tipo de contenidos.

participación
La participación de los individuos de forma activa es la razón de la existencia de muchos nuevos servicios.

transparencia
Abrirse al mundo, a otros puntos de vista, compartir toda la información posible y minimizar los «escudos» ayuda a los demás y a uno mismo, sean personas o empresas.

filtrado colaborativo
Cuando muchos usuarios expresan sus gustos sobre cierto tipo de contenido se pueden crear modelos y predicciones individuales basados en la opinión del colectivo o ciertos grupos de interés.

periodismo ciudadano
Además de consumir información, el usuario escribe weblogs, toma fotos, graba videos, los comparte, filtra y comenta. Crea un nuevo tipo de periodismo más colectivo y directo que el tradicional.

hacerlo divertido
Lo que es divertido funciona mejor que lo que es aburrido, suele haber razones para que algo no debe ser necesariamente aburrido, aunque sea serio.

la web como plataforma
Muchos servicios dejan de ser aplicaciones encerradas en el ordenador personal para estar disponibles y ser usados «vía web» desde cualquier lugar.

comunicación
Transmitir información en cualquier formato, a nivel personal o colectivo de forma simple y fácil, sigue siendo una de las prioridades de los usuarios.

larga cola
Concepto económico que afirma que la demanda colectiva de los menos «populares», en su conjunto, puede llegar a ser mayor que la de los «grandes éxitos», pasado el tiempo.

computación social
Utilización del colectivo para realizar tareas de computación costosas o complejas, mediante el reparto de las tareas, que a veces son intrínsecamente humanas y no mecánicas.

software social
Herramientas que basan su existencia en las necesidades o fines de comunicación de las personas y que normalmente forman una comunidad con intereses comunes.

redes sociales
Redes en cuya estructura los nodos individuales son personas que mantienen relaciones, tal y como entidad interesada comunes o fines compartidos.

«conversaciones»
Sistema flexible de licencias de derechos de autor para trabajos creativos donde compartir es prioritario frente a restringir o limitar.

modelos de negocio ligeros
Los nuevos negocios están formados por equipos pequeños y enfocados a un objetivo, presupuestos y planes fácilmente ajustables, formas de ingresos directas y flexibles de entrada.

recomendaciones
En un mundo sobresaturado de información, sistemas de filtrado colaborativo y participativo permiten generar recomendaciones.

economía de la atención
Ante la sobrecarga informativa de la actualidad, lo más valioso que tienen las personas suele ser su tiempo. Su moneda de cambio es por tanto la atención.

computación en nube
El fenómeno del Cloud Computing permite a los desarrolladores acceder a vastos recursos informáticos para crear servicios y aplicaciones.

datos e información: lo más importante
El contenido es el rey porque existen nuevas posibilidades de compartirlo, llevarlo de un lado a otro, hacer remezclas, etiquetarlo y encontrarlo.

simplicidad
Frente a la complejidad de servicios con muchas características y funciones, la simplicidad es considerada una opción superior y preferible.

interfaces «ricas»
Formas avanzadas de que un usuario interactúe con una aplicación o página web, ofreciéndole funciones y nuevas posibilidades útiles intentando al mismo tiempo mantener la simplicidad aparente.

tags
Etiquetas o palabras clave que describen o se ecotan a diversos tipos de objetos de información y que sirven para clasificarlos, generalmente de modo informal.

folksonomías
Metodología de clasificación en la que los propios usuarios emplean tags o etiquetas de modo descentralizado sobre objetos diversos como fotografías, páginas, videos o textos.

Web 2.0

Vista por Capas Concéntricas



Desarrollo Web

- Bluefish
- Anjuta
- Glade
- Eclipse
- Quanta
- KompoZer
- Umbrello UML
- DIA

Más en : <http://alts.homelinux.net>

Desarrollo Web

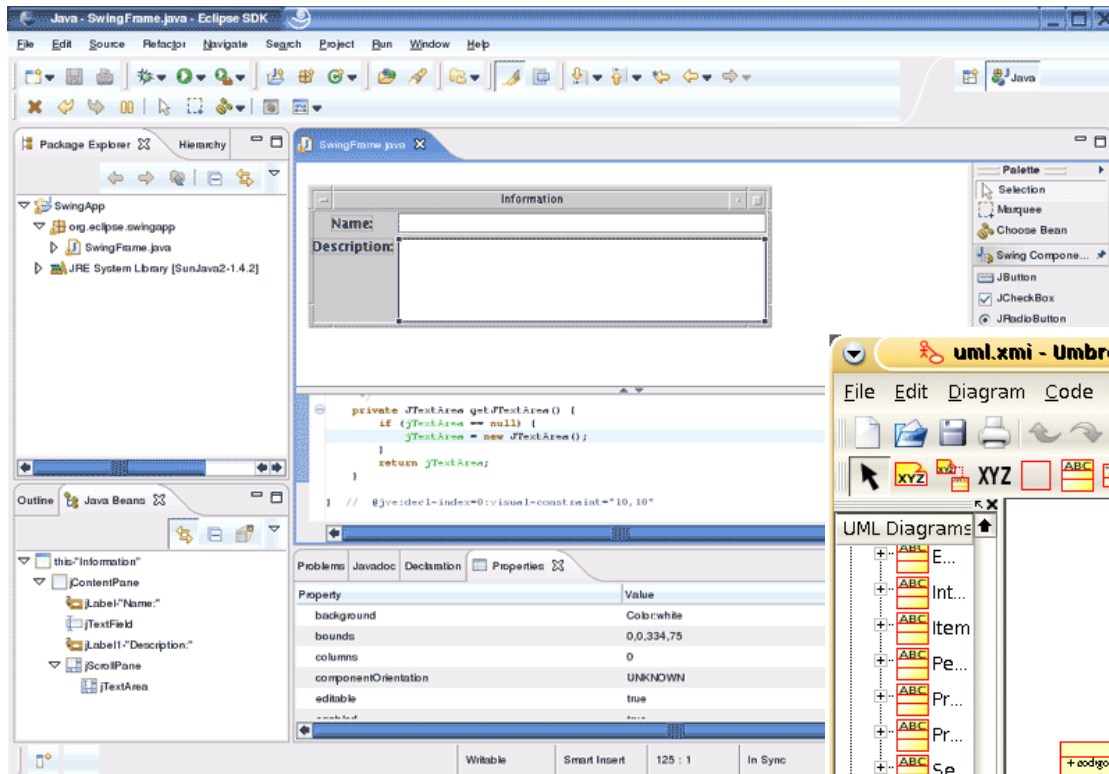

<http://www.eclipse.org/>

<http://uml.sourceforge.net/>

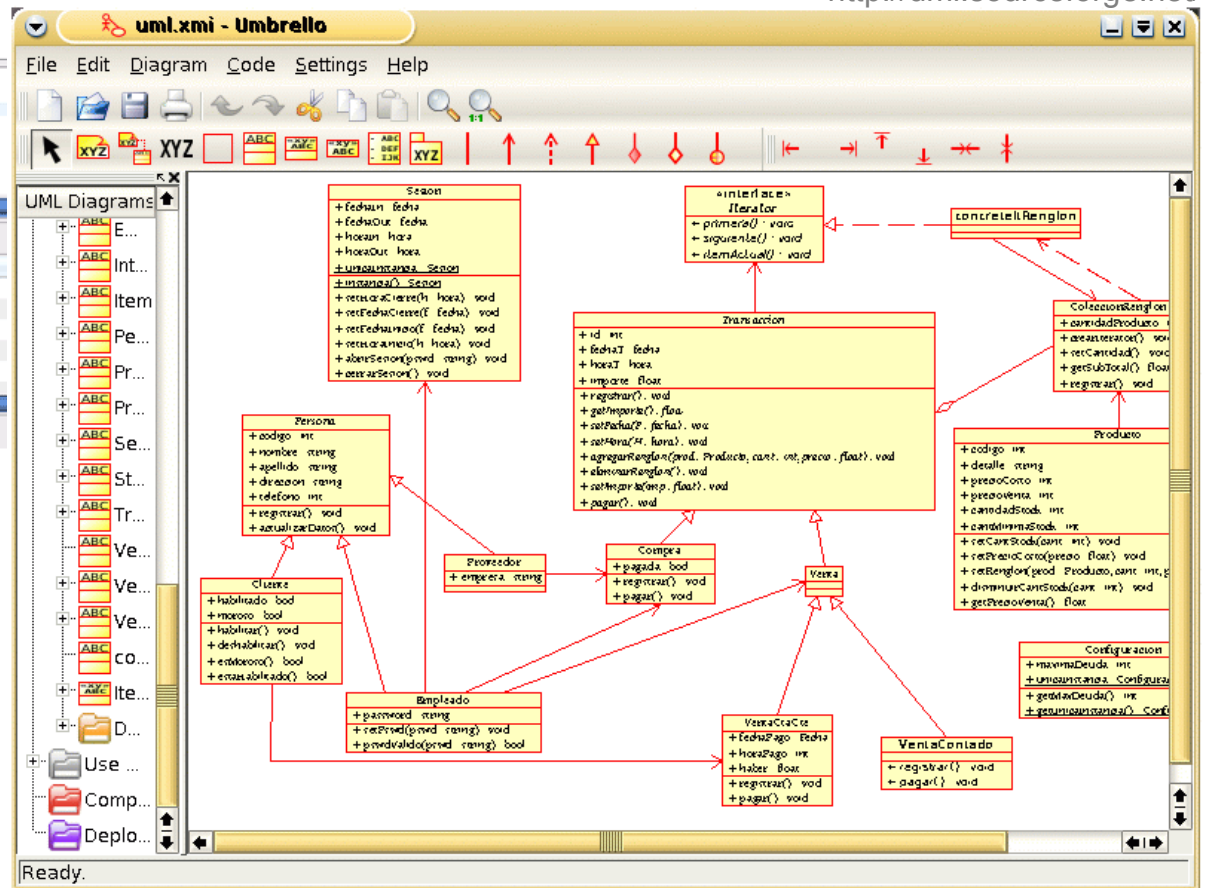

Vista por Capas Concéntricas



Aplicaciones Servidores

- OpenSSH
- Apache, Tomcat
- Php, Perl, Ruby, Python
- MySQL, PostgreSQL
- Exim, Postfix, Qmail
- Jabber
- ...

Servidores Web en el Mundo

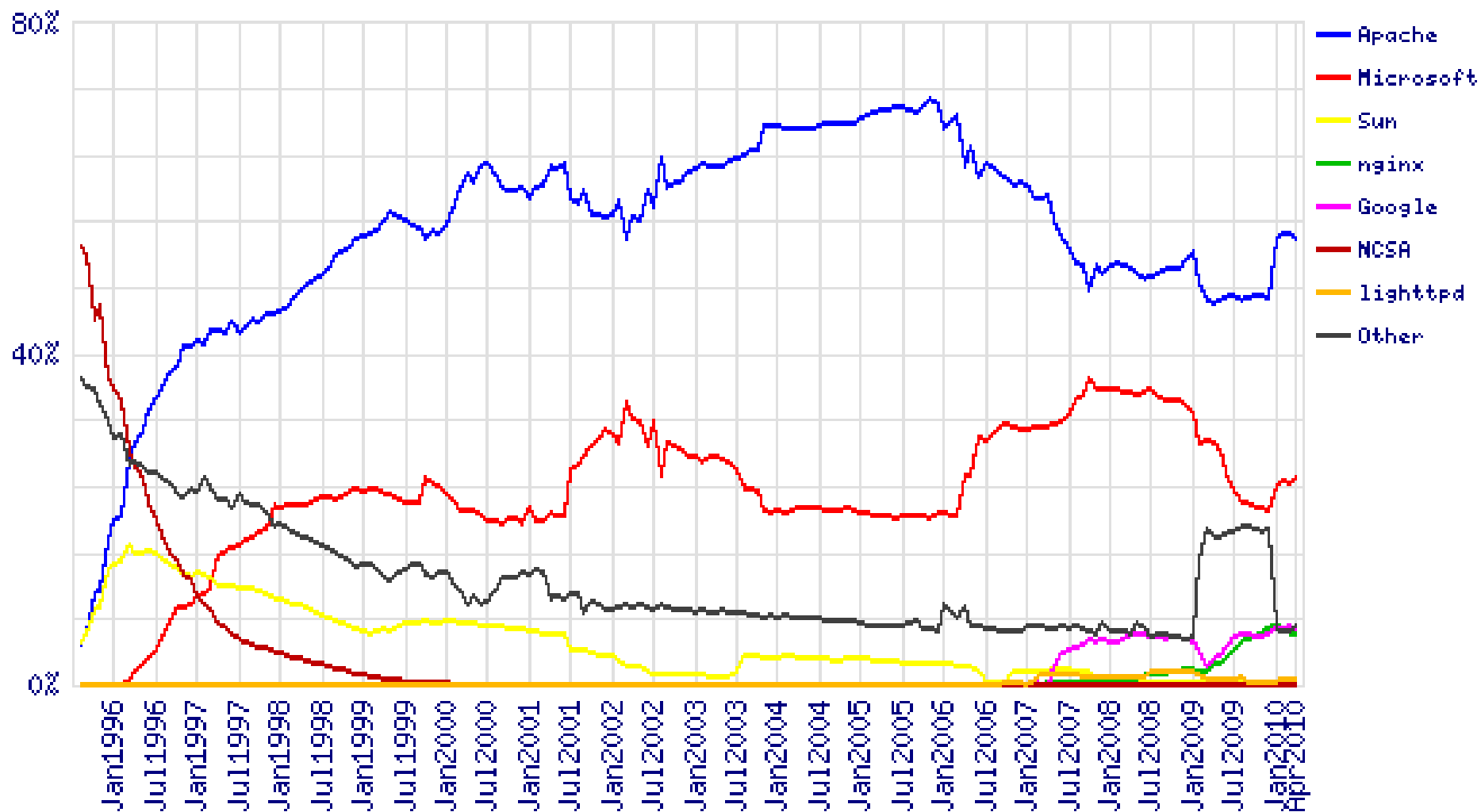

<http://news.netcraft.com>

Las TIC en la Democracia Digital

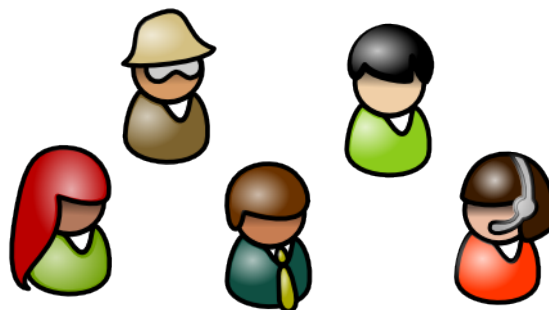

Contenidos

Software

Formatos

Hardware - Redes

TIC

Conclusiones!

Conclusiones!

1. Existe mucho Software Libre!

Conclusiones!

1. Existe mucho Software Libre!
2. Son comunidades de personas las que mantienen el software

Conclusiones!

1. Existe mucho Software Libre!
2. Son comunidades de personas las que mantienen el software
3. Las comunidades se mantienen por los principios del Software/Cultura libre: libertad, colaboración y apropiación